

QUBICA  **AMF**

Produkte für Bowlingcenter

Qualität und Innovation, die das Geschäft ins Rollen bringen

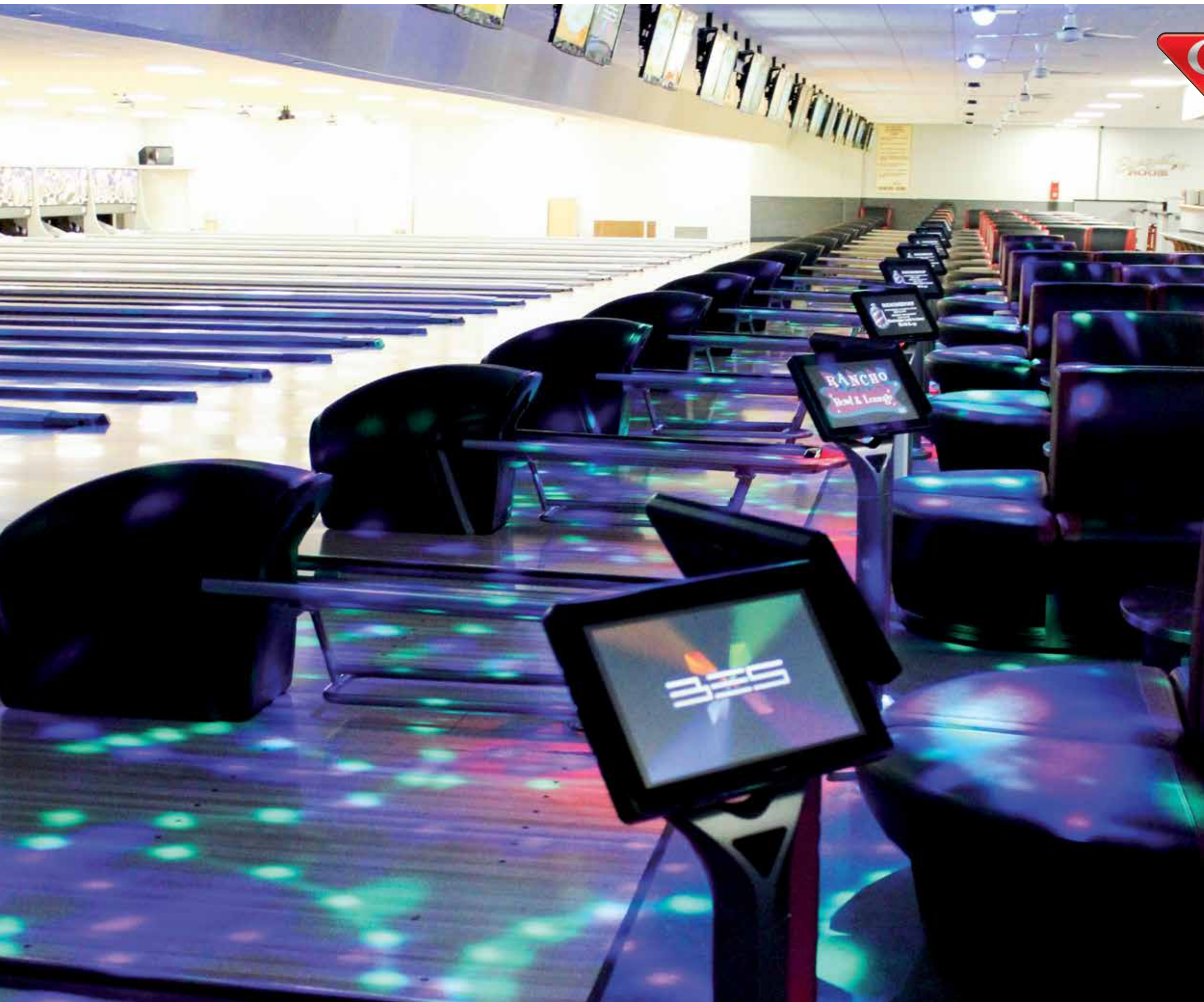



Produkte für Bowlingcenter Inhaltsverzeichnis

Einleitung	5
Scoring- und Technologielösungen	7
Pinspotter	33
Bahnen & Bahnzubehör	45
Harmony - schlüsselfertige Produkte für das Frontend	55
Weitere Produkte für das Frontend	99
Mini-Bowling	103
Smart Ball System & Leihschuhe	109
Pins	113



QubicaAMF Unbegrenzte Möglichkeiten

Bowling zieht Leute aller Altersklassen in der ganzen Welt und ist und bleibt ein beliebter Zeitvertreib - und ein profitables Geschäft.

QubicaAMF bietet alles, was Sie brauchen, um Ihre Anlage aus einem Ort, an dem man einfach Bälle wirft, zu einem begehrten Ziel zu machen.

Egal, ob Sie eine neue Anlage eröffnen oder eine bestehende modernisieren - Sie werden keinen besseren Partner als QubicaAMF finden. Keine andere Firma bietet eine so große Bandbreite an Produkten und Lösungen und eine dermaßen eingehende Erfahrung. Und niemand ist wie wir fähig, Träume in die Wirklichkeit umzusetzen.

Werfen Sie einen Blick auf unser Angebot:

- Erweiterte Scoring- und Multimediasysteme, die alle Arten von Kunden amüsieren
- Centerverwaltungssysteme zur Verbesserung Ihrer Effizienz und Rentabilität
- Die innovativsten, verlässlichsten Pinspotter, die entwickelt wurden, um Ihnen den Alltag zu erleichtern
- Die beständigsten Bahnen, die Ihrem Geschäftsmodell entsprechen
- Hochqualitative Ausstattung und Einrichtung im Spielerbereich, damit das Spielen noch angenehmer ist
- Bequeme Leihschuhe sowie Hausbälle und Pins, die Rekorde brechen
- Eine großartige Mini-Bowling-Anlage, um die Einnahmen pro Quadratmeter zu steigern

Wenden Sie sich an QubicaAMF, damit Ihr Betrieb am Ball bleibt.

Stolzer Unterstützer von





Scoring- und Technologielösungen

Unsere Anwendungen arbeiten zusammen - um Ihren Betrieb von der Konkurrenz abzuheben

Betreiben Sie Ihre Anlage punktgenau und effizient. Verblüffen Sie Ihre Kunden mit einzigartigen Umgebungen, Spielen und überwältigender Videoqualität. Gewinnen Sie Stammkunden, indem Sie die besten Spieler belohnen. Erreichen Sie alle Arten von Spielern und bieten Sie ihnen bei jedem Besuch ein einzigartiges Erlebnis. Veranstalten Sie Geburtstagspartys, von denen man gerne weitererzählt.

QubicaAMF macht dies alles möglich - und noch vieles mehr.

BES X

Das neueste, innovativste und weltweit einzige Bowler Entertainment System.

BES X Marketingpakete

Gebrauchsfertige Marketingpakete. Alles, was Sie brauchen, um die Spieler anzulocken und die Einnahmen zu steigern.

Conqueror Pro

Setzen Sie die Kundenbetreuung und die Kundenzufriedenheit dank eines einzigen Managementsystems im ganzen Center an die erste Stelle.

Conqueror POS

Es war noch nie so einfach, selbst komplexe Transaktionen zu verwalten, während die Kunden im ganzen Center bezahlen können.

Multi-Media System (MMS)

Verwendung der Scoring-Bildschirme und LCD-Touchscreens für die Anzeige von Werbung, Infos zur Warteliste, Preislisten und den Ergebnissen der anderen Bahnen direkt auf der Bahn.

Trouble Call System (TCS)

Eine Gelegenheit, unübertroffene Kundennähe zu beweisen, da die Probleme schneller gelöst werden. Missmut wird vermieden, indem beim Auftreten eines technischen Problems sowohl die Techniker als auch die Spieler sofort informiert werden.

Spielerkonsolen

Design und Zweckmäßigkeit, die die Interaktion mit den Spielern und das Erlebnis auf der Bahn auf ein höheres Niveau bringen.

Conqueror Universal

Sie erhalten die gesamte Power von Conqueror Pro und seinen Modulen, ohne Ihr Scoringssystem ändern zu müssen.

Schulungs- und Marketinglösungen

Komplette Marketing- und Schulungsprogramme, die Ihrem Unternehmen eine neue Dimension verleihen.

Einlössysteme auf der Bahn

Gewinnen Sie eine neue Einnahmequelle, indem Sie die Kunden ansprechen, mehr zu spielen und mehr Geld auszugeben.

Monitore

AccuVision LED-Monitore: Ihre Kunden werden entzückt sein, Sie genießen ihre unübertroffen lange Lebensdauer.



BES X | Definieren Sie das Bowlingerlebnis neu Kurbeln Sie das Geschäft an

Wussten Sie schon?

Die meisten Menschen wählen Bowling aus folgenden Gründen:

-  Spaß
-  Wettkampfgeist
-  Entspannung
-  Geselligkeit

Können Sie sich den Erfolg vorstellen, wenn man all diese Aspekte des Bowlingerlebnisses maximiert - und so mehr Kunden anspricht, die häufiger kommen, mehr Spiele spielen und die Einnahmen steigen?

Im Gegensatz zu allen anderen automatischen Scoringsystemen wurde nur BES X, das neue Bowler Entertainment System speziell entwickelt, um alle Aspekte, die die Menschen reizen, auf ein höheres Niveau zu bringen - BES X bietet mehr Spaß, vielfältigere soziale Kontaktmöglichkeiten und spannendere Wettkämpfe, während Bowling für Menschen jeden Alters einfacher und entspannender wird.



BES X redefiniert das Bowlingerlebnis indem es den heutigen Kunden das gibt, was sie wollen.



BES X | Definieren Sie das Bowlingerlebnis neu Kurbeln Sie das Geschäft an

Extremer Spaß für alle

Der Spaß ist der wichtigste Grund, der die Menschen in Bowling- und Unterhaltungszentren lockt.

Von anziehenden grafischen Umgebungen bis hin zu neuen, spannenden, innovativen Spielformaten – BES X verlockt alle Zielgruppen mit seiner kundenspezifisch entwickelten Unterhaltung.

- **Exklusiv:** Mad Games - Schneller, einfacher, amüsanter und profitabler
- **Exklusiv:** YouToons - Sehen Sie zu, wie Ihre Kunden animiert und dadurch stärker involviert werden
- **Exklusiv:** Themengeburtstagspartys - feiern Sie lukrativere Tage
- **Exklusiv:** die größte Auswahl an Umgebungen, Spielen und Spielformaten nach Ihren Wünschen - bei so einem großen Angebot möchten Ihre Kunden gar nicht mehr aufhören

Spannende Wettkämpfe

Der Kampfgeist ist ein Schlüsselaspekt der Bowlingerfahrung. Jung oder alt. Experte oder Anfänger. Jeder gewinnt gerne. Mit seinem großen Angebot an Funktionen, spannenden Spielen und Umgebungen, wie sie sonst niemand anbietet, verbessert BES X das Wettkampferlebnis für Hobbybowler ebenso wie für Profis auf allen Ebenen.

- **Exklusiv:** Bowling Plus - Anzeige der Hauptmomente des Spiels in Echtzeit
- **Exklusiv:** Score Assist - hilft den Spielern, ihr Können zu verbessern, indem sie die Punktezahl besser kennenlernen
- **Exklusiv:** Adaptive Skill Level Games - die Spieler können ihr eigenes Niveau wählen, damit der Wettkampf für alle fair und spannend ist
- **Exklusiv:** Skill Games - Zwei neue kürzere Spiele mit einer einfacheren Berechnung der Punkte, ohne den Wettkampfgeist einzubüßen
- **Exklusiv:** Live-Statistiken auf der Bahn - die Spieler können ihre Spielstatistiken auf Abruf live von der Bahn aus nachprüfen
- **Exklusiv:** größte Auswahl an klassischen Spielen, inklusive zwei neuen - ein komplettes Set mit acht klassischen Varianten des traditionellen Bowlings
- **Exklusiv:** komplette Turnierunterstützung - Sie werden überrascht sein, wie reibungslos die Turniere für Sie und Ihr Personal ablaufen





BES X | Definieren Sie das Bowlerlebnis neu Kurbeln Sie das Geschäft an

Erweiterte gesellschaftliche Reichweite

Die Menschen wählen Bowling auch, um in Gesellschaft zu sein, aber die traditionellen Scoringssysteme beschränken ihre Reichweite auf die eigene Bahn. Geben Sie ihnen die Möglichkeit, ihre Erfahrung mit ihrem sozialen Netzwerk zu teilen und mit anderen Leuten im Center Kontakt aufzunehmen, und Sie gewinnen einen „Freund“ fürs Leben. BES X bietet Ihren Kunden spannende Wege an, auf den Bahnen mit ihren Freunden in Kontakt zu bleiben und ihre Erfahrung zu „teilen“.

- **Exklusiv:** Facebook® GameConnect - setzen Sie Ihre Kunden mit ihren „Freunden“ in Kontakt – direkt von den Bahnen aus
- **Exklusiv:** Lane Chatter - ermöglichen Sie den Spielern, direkt von der LCD-Spielerkonsole aus mit anderen Bahnen zu chatten

Eine außergewöhnlich einfache und entspannende Erfahrung

Es ist einfach. Die Menschen mögen Bowling, weil es ein angenehmes, entspannendes und stressfreies Erlebnis ist. Falls das nicht zutrifft, verzichten sie lieber darauf.

Deshalb haben wir dafür gesorgt, dass BES X das einfachste und schlaueste System der Welt ist. Die zum Erlernen nötige Zeit wird drastisch verkürzt und die Kunden können sich besser auf das Spiel konzentrieren.

- **Exklusiv:** Virtual Waiter - ermöglicht den Gästen, Speisen und Getränke über einen Videoanruf mit der LCD-Spielerkonsole direkt von der Bahn aus zu bestellen
- **Exklusiv:** Videosprechanlage - Die weltweit erste Videosprechanlage direkt auf der Bowlingbahn
- **Exklusiv:** SuperTouch LCD-Konsole - extrem einfache Bedienung und der Look der neuesten Tablets und Smartphones
- **Exklusiv:** Konsolen mit EasyKey-Tastatur - klare, einfache Tastaturen mit intuitiver Navigationsweise - nur die nötigen Tasten leuchten auf
- **Exklusiv:** LED-Beleuchtung mit Farbeffekten - die Konsolen projizieren Farben auf den Sockel und Boden und erzielen so einen tollen Effekt in Ihrem Center
- **Exklusiv:** Verlängerung der Bowlingssession von der Bahn aus - ermuntern Sie Ihre Kunden am Ende des Spiels automatisch, ihre bereits bezahlte Session zu verlängern, ohne, dass sie die Bahn verlassen müssen
- **Exklusiv:** HD Signature Welcome Screens - sobald eine Bahn geöffnet wird, zeigt BES X alle Informationen, die die Bowler benötigen, um an den richtigen Ort zu gelangen

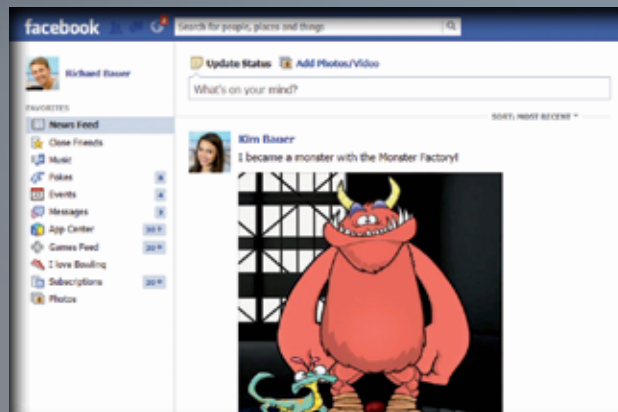

Nutzen Sie die eXtreme Marketingpower

Es war noch nie so einfach, die Spieler zu gewinnen

Es ist eine große Herausforderung, Ihr Geschäft anzukurbeln und mit den anderen Unterhaltungsmöglichkeiten mitzuhalten. Um erfolgreich zu sein, müssen Center wie Ihres ständig danach streben, Kunden anzuziehen und stets von Neuem zu fesseln und das Bowlingerlebnis zu verbessern.

Gebrauchsfertige BES X Marketingpakete

Die farbenfrohen, überzeugenden BES X Marketingpakete – die ersten in der Bowlingbranche – enthalten alles, was Sie brauchen, um die Spieler wie ein Magnet anzuziehen und bieten einfache, aber umfassende Mittel für:

- die schnelle Einführung von spannenden neuen Marketingprogrammen
- das erfolgreiche Ansprechen und Motivieren aller Kundenkategorien
- die Verbreitung der tollen Erfahrung, die die Kunden mit BES X erwartet
- die einheitliche Kommunikation mit den Kunden – im Center und außerhalb
- die Verbesserung des Images Ihres Centers durch Werbung, Videos, Web-Showcases und vieles mehr
- Verdrängen der Konkurrenz

Instrumente jeder Art für alle Kundentypen

BES X wird mit sechs Marketingpaketen geliefert, um die Einführung des neuen Systems zu bewerben und alle wesentlichen Zielgruppen anzusprechen:

- BES X: In Kürze erhältlich
- Kinder- und Geburtstagspartys
- Jugendliche und junge Erwachsene
- Firmen- und Gruppenveranstaltungen
- Wettkampfspaß
- Familienunterhaltung

Die BES X Marketingpakete helfen Ihnen, das Geschäft anzukurbeln und die Einnahmen zu steigern, indem mehrere Kundensegmente erreicht werden.

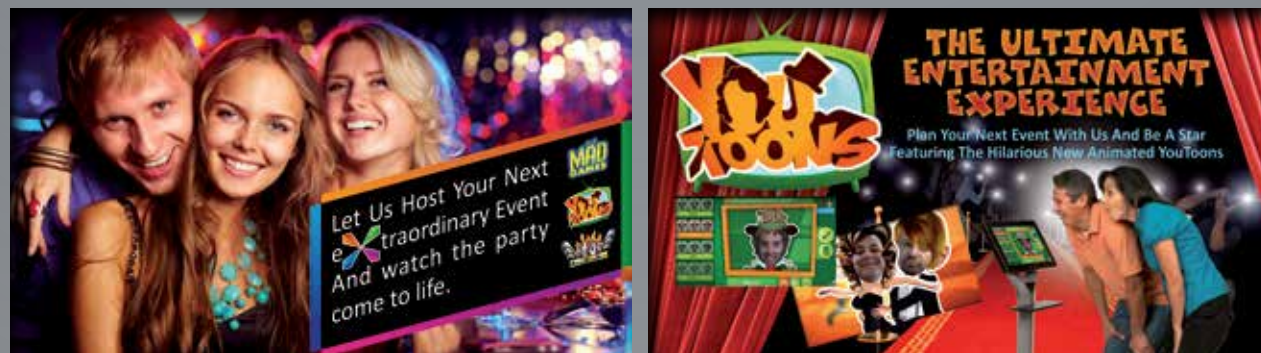

Alle sechs Marketingpakete enthalten Folgendes:

- Werberatgeber: Marketingideen, wie man für ein bestimmtes Zielpublikum das Beste aus Ihrem neuen System herausholen kann
- Animierte und statische Werbung für centerinterne MMS-Monitore und BES X-Monitore
- Centerinterne Poster und Transparente
- POS-Display
- Druckwerbung
- Plug-and-play Showcase zur Bewerbung von BES X auf Ihrer Website
- E-Mail-Kampagnen
- Presseinformationen
- Flyer-Vorlagen
- Telefonnachrichten/DJ-Grüße
- Vorlagen für Radiokampagnen



Das skalierbarste, erweiterungsfähigste und integrierteste Verwaltungssystem für Bowlingcenter der Welt

Es kann unglaublich komplex sein, ein Bowlingcenter oder Family Entertainment Center (FEC) zu betreiben. Um erfolgreich zu sein, müssen Sie alle Vorgänge überblicken und die Instrumente haben, sie zu kontrollieren. Was Sie brauchen, ist Conqueror Pro von QubicaAMF.

Conqueror Pro gibt Ihnen die komplette Kontrolle - von der Sicherheit über die Preisgebung zur Bahnsteuerung. Sie können alle Aspekte Ihres Centers kontrollieren, auch, wenn Sie woanders sind. Sie können die Kunden erkennen und belohnen, die Geldvorgänge erleichtern und die Wartezeiten senken. Das Wichtigste aber ist, dass Sie Beziehungen zu den Kunden aufbauen und so die Geschäfte steigern können.

Volle Integration

Von den Bahnen zu den Angestellten, von der Center-Fernverwaltung bis zu den Einstellungsmöglichkeiten - alle Module von Conqueror Pro sind voll integriert, damit Sie Ihren Kunden eine komplette Nonstop-Bowlingfahrt bieten können - und dabei ruhig schlafen können.

Nahtlose Transaktionen mit Point of Sale (POS)

Das in der Branche einzigartige POS-System von Conqueror Pro entspricht dem PA-DSS-Standard und weist eine benutzerfreundliche Bedienoberfläche und volle Einbindung auf, die versichern, dass die Kunden die Attraktionen im ganzen Center genießen und nur eine Rechnung beim Verlassen bezahlen müssen - und daher leichter Geld ausgeben.

Frequent Bowler Tracker (FBT)

Conqueror Pro zeichnet die Kauf- und Spielangewohnheiten auf und erstellt Berichte darüber, um rentable Beziehungen zu den Kunden aufzubauen. Mit Funktionen wie den Geschenkkarten und der Möglichkeit, Punkte zu sammeln, kann man die Treue belohnen und weitere Besuche fördern.

Erweiterte Reservierungsmöglichkeiten

Dank der Verbindung mit den Bahnen vor Ort und im Internet in Echtzeit und der Fähigkeit, Anzahlungen und Zahlungen zu verwalten, können Sie mit unserem voll integrierten elektronischen Buchungssystem die Bahnnutzung optimieren - und gleichzeitig die Einnahmen steigern.

Bahnkontrolle

Unser Bahnverwaltungsmodul ist mit Ihrem Reservierungssystem, der Warteliste, POS etc. verbunden. Sie können daher den Stand Ihres Centers auf einen Blick erfassen - und mit einem Handgriff die vollkommene Kontrolle behalten.

Bowlingmodi und dynamische Preise

Sie müssen sich keine Sorgen mehr machen, dass Ihr Personal die richtigen Sonderangebote zur rechten Zeit anbietet. Mit Conqueror Pro können Sie die Preisschlüssel und Bahnoptionen mit spezifischen Zeiten oder Wochentagen verknüpfen und spezielle Angebote an Feiertagen oder bei Veranstaltungen anbieten.

Automatische Internet-Updates

Als Branchenerster kann Conqueror Pro versichern, dass Ihre Module die letzten Verbesserungen beinhalten, indem es die Updates direkt über das Internet herunterlädt. Sie haben dadurch eine Sorge weniger.

Center-Fernverwaltung

Nur mit Conqueror Pro verwalten Sie Ihr Center auch, wenn Sie woanders sind - mit Conqueror Remote, mit dem Sie über jeden Internet-Anschluss einen sicheren Zugriff auf das System erhalten.





Bauen Sie sich eine lukrative Zukunft, ohne das Scoringssystem zu wechseln

Sie möchten die Stärke und das Potential von Conqueror Pro ausnützen, ohne Ihr jetziges Scoringssystem zu ändern?
Mit Conqueror Universal wird es möglich. Es ist ein großer Schritt in Richtung eines moderneren Centers. Diese Investition wird das wachsende Center auch in Zukunft begleiten. Genießen Sie die volle Sicherheit und Kontrolle, um Ihren Betrieb auf Ihre Art zu verwalten.

Conqueror Universal bietet einen Großteil der Module von Conqueror Pro, z.B.

- Nahtlose Transaktionen mit POS
- Frequent Bowler Tracker
- Erweiterte Reservierungen
- Bowlingmodi und dynamische Preisanpassung
- Automatische Internet-Updates
- Fernsteuerung und -konfiguration

Zusätzlich bietet Conqueror Universal folgende Vorteile:

Kompatibilität mit vielen Alt-Scoringssystemen

Conqueror Universal ist mit den älteren Scoringssystemen AMF BOSS und AccuScore XL kompatibel. Kein anderes System bietet eine so breite Kompatibilität.

Betrieb mit mehreren Centern

Falls Sie mehrere Center betreiben, die mit verschiedenen Scoring-, Verwaltungs- und POS-Systemen arbeiten, können Sie mit Conqueror Universal im ganzen Betrieb das gleiche Verwaltungssystem verwenden. Weniger Kopfschmerzen, aber eine bessere Effizienz Ihres Betriebs.





Feiern Sie lukrativere Tage

Exklusive Themengeburtstagspartys

Jeder Besitzer eines Bowlingcenters weiß, wie viel Geld Geburtstagspartys einbringen. Die Themengeburtstagspartys von BES X sind einer der besten Wege, von dieser Gelegenheit zu profitieren.

Geben Sie den Spielern die Möglichkeit, unter drei Themengeburtstagspartys mit Umgebungen und Spielen zu wählen, die grafisch auf Ihre Feier abgestimmt sind.

Umgebungen der Themengeburtstagsparty:

- Prehistorica
- Fairy Tales
- Oceano
- NEU! BES X Birthday

Wir bieten auch Schulungs- und Marketingpakete mit Tischsets, Fun Boxen, Postern, Elternratgebern, Werbe-Geburtstagsartikeln usw. für Themengeburtstage an, um Ihr Center von den anderen abzuheben und die besten Geburtstagspartys der Branche anzubieten. Die Geburtstagskinder und ihre Freunde werden die Party in Ihrem Center lieben. Die Eltern werden es genießen, wie einfach man eine tolle Party geben kann. Und alle möchten gerne wiederkommen.





Steigern Sie die Einnahmen von heute an



Mit Max Training erhalten Sie direkt vor Ort eine persönliche Einarbeitung

Mit unserem Programm Max Training bringt QubicaAMF Ihnen alles bei, was Sie wissen müssen, um von allen Programmen, Merkmalen und Anwendungen von Suite Spot zu profitieren. Ein Schulungsprofi von QubicaAMF steht Ihnen vor Ort bei jedem Schritt zur Seite.



Mit dem Virtual Marketing Manager werden Sie in aller Munde sein

Mit unserem Virtual Marketing Manager ist Ihr Erfolg garantiert. Es handelt sich um einen einfachen, aber extrem effizienten Ansatz, um Marketingprogramme zu implementieren, nahtlos auszuführen und finanzielle Ergebnisse zu erzielen, die sich lohnen - und das schneller und einfacher.



Die Kunden für Ihre Treue zu belohnen ist einer der besten Wege, sie zu überzeugen, wieder zu kommen. Genau dafür sorgt Players Club. Das komplette Treueprogramm Players Club ermöglicht Ihnen, den Kunden Punkte zuzuweisen, die sie dann gegen Spiel-Cash, Geschenkkarten oder exklusive Themenartikel einlösen können.

Umfang des Programms

- Marketingschulung und Unterstützung von QubicaAMF
- Marketing-Paket mit Postern, Aufstellfiguren, Direktmail u. v. m.
- Players Club-Karten und Themenartikel
- Website-Showcase



Die Kunden sparen Zeit und erhalten jederzeit und überall, was sie wollen. Mit der in Ihre bestehende Webseite eingebundenen Solution Webreservierungen können Sie das ganze Jahr lang rund um die Uhr Buchungen ausführen, Zahlungen einkassieren und Angebote bewerben.

Umfang des Programms

- Marketingschulung und Unterstützung von QubicaAMF
- Marketing-Paket mit Postern, Aufstellfiguren, Direktmail u. v. m.
- Ratgeber für Manager
- Website-Showcase



Wenn Ihre Kunden immer informiert sind, werden sie automatisch bessere Erfahrungen machen

Wenn die Kunden zu Stoßzeiten auf die Warteliste gesetzt werden, würden sie gerne wissen, wann sie endlich spielen können. Es ist ein Albtraum, Ihre komplizierten Preislisten bei Bedarf zu ändern. Sie finden es anstrengend und zeitaufwendig, verlockende Werbungen für Ihr Center zu gestalten.

Wir haben die Lösung. Das Multi-Media System ist eine Antwort auf die größten Probleme im Bereich der Kommunikation, Information und Verwaltung innerhalb des Centers, für die es keine gleichwertige Alternative gibt.

Einfache Kommunikation mit Ihren Kunden, ganz automatisch

Durch die automatische Anzeige Ihrer Mitteilungen bleibt Ihnen mehr Zeit, die Sie anderen Aspekten der Geschäftsführung widmen können, und Sie gehen sicher, dass die gezeigten Infos zur Kenntnis genommen werden.

Eine Vielzahl an Anzeigemöglichkeiten einschließlich statischer und animierter Werbung, Videos, Sonderangeboten und TV mit Ton. Dank der Monitore in Ihrem Center können Sie sich besser vermarkten.

Einfache Einstellung vom Counter aus. Legen Sie Dauerwerbungen an und zeigen Sie die Warteliste oder Preisinfos. Sie müssen nur wählen, was Sie zeigen möchten und es eingeben, den Rest erledigt das MMS.

Automatische Abwechslung des Inhalts auf dem Monitor, um Ihre Reichweite zu verbessern. Ihre Kunden bleiben überall im Center auf dem Laufenden.

Halten Sie Ihre Kunden auf dem Laufenden, damit sie eine bessere Erfahrung machen

Halten Sie Ihre Kunden durch die Anzeige von wichtigen Infos in Echtzeit auf dem Laufenden, um Frust zu vermeiden.

Informationen in Echtzeit wie Wartelisten, Preise, Punkte einer beliebigen Bahn und Turnierergebnisse - ganz nach Bedarf und immer aktuell.

Hohe Grafikkqualität, das heißt attraktive Angebote und verständliche Layouts für Ihre Kunden. Die Wirksamkeit der Kommunikation mit den Kunden in Ihrem Center ist von größter Bedeutung für den Erfolg. Vom internen Marketing bis zu den Preisinfos - MMS bietet auf den Bildschirmen im ganzen Center beeindruckende Mitteilungen in Echtzeit und somit ein besseres Kundenservice für Open-Play-Kunden ebenso wie für Ligaspieler - und erleichtert Ihnen gleichzeitig die Verwaltung des Centers.



Videowerbung

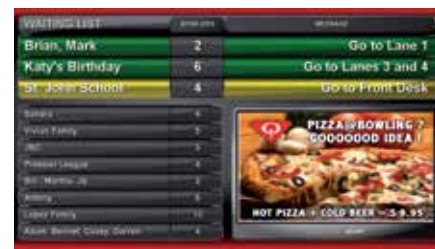

Warteliste



Liga- und Turnierergebnisse



Vollbild-TV



Preisemenü



Strike Challenge



Kundenservice und Maschinenwartung leicht gemacht

Stellen Sie sich vor: Ihr Center ist voll und die Kunden amüsieren sich. Plötzlich tritt ein Problem an einer Maschine auf, Ihr Personal ist beschäftigt und es dauert zu lange, den Techniker zu verständigen.

Manchmal reicht das aus, um Ihren Ruf zu verschlechtern und Kunden zu verlieren. Aber das muss nicht so sein. Nicht mit dem Trouble Call System (TCS) von QubicaAMF.

Wir waren die ersten. Und unser System ist noch immer das beste

Das 2003 eingeführte und seither ständig verbesserte TCS ist das erste und einzige automatische Kundendienstsystem im Bowling, das technische Hilfe und Verwaltungsberichte liefert. Dieses Konzept an innovativer QubicaAMF-Technik wurde entwickelt, damit alle ein besseres Bowling-Leben haben.

Die Kunden genießen das Spiel leichter

Das TCS reduziert den Missmut, da die Kunden sofort verständigt werden, wenn ein Problem auftritt, und sie auf dem Laufenden hält, damit sie sofort loslegen können, sobald der Techniker es behoben hat.

Die automatische Berichterstattung liefert über Animationen auf den Bildschirmen Live-Updates. Außerdem kann man ein Problem direkt von der Konsole aus melden.

Die Techniker erledigen ihre Aufgaben leichter

Das TCS informiert das Personal automatisch, sobald ein Problem auftritt - und hält es auf dem Laufenden, bis es behoben ist, damit sie sich auf die Lösung konzentrieren können.

Über den mobilen Zugang können die Techniker überall im Center über ihr kabelloses Handgerät verständigt werden.

Volle Kontrolle und Kommunikation - sie können den Anruf gleich über das Handgerät annehmen und sogar Grundfunktionen wie den Start eines neuen Maschinenzyklus steuern.

Verbesserte Sicherheit. Um den Techniker zu schützen, informiert das TCS die Spieler sofort, wenn sie aufhören müssen, damit sie während der Reparatur keinen Ball werfen.

Es funktioniert mit jeder Maschine. Das TCS kann mit allen von den Scoringssystemen von QubicaAMF unterstützten Systemen einschließlich QubicaAMF/Qubica/AMF, Brunswick, Mendes und zahlreichen anderen installiert werden, selbst mit gemischten Anlagen.

Die Manager behalten leichter den Überblick über die Vorgänge

Das TCS führt automatisch und ohne zusätzlichen Aufwand für das Personal ein detailliertes Archiv der technischen Eingriffe, damit man Einsicht in die Leistungsfähigkeit der Maschinen nehmen kann.

Detailliert und verlässlich. Das TCS zeichnet jedes aufgetretene Problem auf, egal, ob es direkt von der Maschine gemeldet oder manuell vom Counter, dem Techniker oder den Spielern eingegeben wurde.

Mit der kompletten Statistik kann man bedeutenden Werte überprüfen, Trends beobachten und Störungen entdecken, bevor sie zum Problem werden. Außerdem verfügen Sie über Daten, um die Antwortzeiten und die Leistung der Techniker zu beurteilen.

DAS SYSTEM ERFASST DEN FEHLER UND MELDET IHN GLEICHZEITIG DEM TCS

TCS

DER MECHANIKER

Das TCS verständigt den Mechaniker über sein kabelloses Handgerät

COUNTER

Der Counter wird verständigt, dass ein Fehler auf einer bestimmten Bahn entdeckt wurde.

DIE KUNDEN

Die Kunden werden über die Scoring-Bildschirme informiert, dass ein Fehler entdeckt wurde.

Den Kunden wird mitgeteilt, dass der Mechaniker am Problem arbeitet.

Die Kunden erfahren, dass sie weiterspielen können.

Alle Details des entdeckten Fehlers (Bahn, Fehlerquelle und gesamte Ausfallzeit) werden in der TCS-Datenbank gespeichert.



Spielerkonsolen

Bieten Sie Ihren Bowlern einen besonderen Touch

Das Design und die Funktionen der BES X-Konsolen bringen die Bowler-Interaktion und die Kundenerfahrung auf der Bahn wirklich auf ein höheres Niveau.

Diese Konsolen – das Ergebnis einer hochtechnologischen Planung mit dem Ziel, die heutigen Bowler anzusprechen – werden mit einfachen, aber leistungsstarken Bildschirmen mit unseren exklusiven Technologien SuperTouch und EasyKey geliefert.

Sie sind sehr stabil, platzsparend und wurden geplant, um die Erfahrung der Spieler und den Look des Centers um Welten zu verbessern.



Exklusiv SuperTouch LCD-Spielerkonsolen

Mit SuperTouch erhalten die Touchscreen-Konsolen auf der Bahn brandneue Funktionen, die weit über die Scorekorrektur und Namenseingabe hinausgehen. Sie weisen einen schnittigen, supermodernen Look und eine eingebaute Kamera auf, ganz wie die neuesten Tablets und Smartphones. Die Benutzeroberfläche ist extrem einfach zu bedienen. Man erhält Zugriff auf Innovationen wie YouToons, Facebook®GameConnect, Lane Chatter und Virtual Waiter. Die Spieler können Einsicht in die Spielstatistiken, individuellen Punktestände, die Framesequenz und vieles mehr nehmen - und all das „live“ durch eine einfache Berührung.

Das attraktive Design, die fortschrittlichen Funktionen und die einfache Benutzeroberfläche von SuperTouch bieten den Spielern das, was sie heute erwarten, und werden das Erlebnis, das Sie Ihren Kunden auf der Bahn bieten, drastisch verbessern.

Exklusiv Konsolen mit EasyKey-Tastatur

Glatt, einfach und effizient, damit den Spielern nichts im Weg steht, um einen tollen Bowlingabend zu erleben. Das ist der Zweck der EasyKey-Tastaturen. Die intuitive Navigationsweise versichert, dass nur die betroffenen Tasten aufleuchten. Zusätzlich sorgt ihr hochtechnologischer Look dafür, dass alle, egal ob Profis oder Anfänger, gerne mit dem Scoringssystem interagieren.



Exklusiv LED-Farbeffekte

Mit der neuen Beleuchtungsfunktion der LED-Farbeffekte sind die BES X-Konsolen fähig, mehr als 16 Millionen Farben auf den Sockel und Boden zu projizieren und so einen tollen Effekt in Ihrem Center zu erzielen. Außerdem helfen sie Ihren Spielern auf eine raffinierte Weise, nach dem Einchecken schnell auf ihre Bahnen zu gelangen. Überzeugen Sie sich selbst davon!



Erhältliche Konfigurationen

SuperTouch

EasyKey



Bahn - 2 Konsolen pro Doppelbahn



Doppelbahn - 1 Konsole pro Doppelbahn

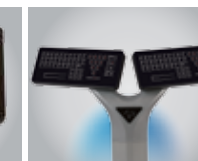

Twin – 1 Konsole mit 2 Tastaturen pro Doppelbar



Bahn - 2 Konsolen pro Doppelbahn



Doppelbahn - 1 Konsole pro Doppelbahn

Ticket um Ticket wird Ihr Geschäft angekurbelt

Die Beliebtheit der Spielhallenspiele nimmt heute bei Jugendlichen und Hobbyspielern zu, sie steigern bewiesenermaßen die Einnahmen in Schlüsselbereichen Ihres Geschäfts wie etwa Partys und der Gastronomie bzw. Open Bowling.

Das Einlössystem auf der Bahn von QubicaAMF ist so entworfen, dass es mit BES X und dem Verwaltungssystem Conqueror Pro verbunden werden kann, um eine vollständige, flexible Lösung für die Verwaltung der Spielhallen in Ihrem Center zu liefern. Es ist die perfekte Ergänzung Ihres bestehenden Einlössystems.



Volle Integration in das System

Damit Sie ohne größeren Aufwand höhere Einnahmen machen, ist dieses System mit Ihrem Conqueror Pro-Verwaltungssystem integriert und kann Tickets ausstellen, die mit allen von den Scoringssystemen von Qubica/QubicaAMF gesteuerten Bowlingspielen oder Veranstaltungen verknüpft sind. Gleichzeitig ist es mit unserem Trouble Call System (TCS) verbunden und verständigt den Mechaniker oder Counter, falls Störungen auftreten oder die Tickets aufgebraucht sind.

Flinke, einfache Bedienung

Unser Einlössystem auf der Bahn ist hochentwickelt, vollkommen automatisiert und kostengünstig. Es nimmt 4000 Tickets auf und erfordert daher kaum Eingriffe seitens des Personals. Eine LED-Anzeige meldet den Betriebszustand.

Volle Kontrolle der Auszahlungen durch detaillierte Berichte

Mit unserem Einlössystem auf der Bahn können Sie außerdem den Gegenwert für die Tickets bestimmen, die Auszahlungen mit den Einnahmen vergleichen und vieles mehr. So behalten Sie die Kontrolle darüber.



“Die Spieler, die das Einlössystem auf der Bahn verwenden, haben zugenommen und gehen gleich in unsere Spielhalle weiter, um mehr Geld auszugeben. Der Zusatz des Einlössystems auf der Bahn war eine der besten Entscheidungen, die wir je getroffen haben!”
 Scott Devers, Mike Aubly's Arrowhead Bowl, IN

Automatisierungssysteme

Die QubicaAMF Automatisierungssysteme, Schnittstellen und die überlegene Steuerungssoftware ermöglichen die vollkommene Center-Kontrolle über Conqueror Pro. Von der Billardbeleuchtung und den automatischen Bumpen zu den Glow-Lichtern und vieles mehr.

Automatische Bumper-Schnittstelle

Lassen Sie die Spieler ihre Bumper selbst heben und senken, sodass die ganze Familie zusammen spielen kann. Die Bumper können jedem Spieler von der Rezeption oder der Spielerkonsole aus zugewiesen werden.

Selbsteinstellende Scoring-Kamera

Eine Matrixkamera mit automatischer Bilderkennung ermöglicht eine bessere Erfassung der Pins, Genauigkeit und Verlässlichkeit. Die Selbsteinstellung des Kamerabilds kann vom Counter aus erfolgen und schaltet sich automatisch mühelos auf Schwarzlicht um.

Das vorige Bild der Kamera kann vom Counter aus angesehen werden.

TV/Video-Systeme und Einstellungen

Stellen Sie die TV/Video-Systeme vom Conqueror Pro-Counter aus ein und kontrollieren Sie Lautstärke, Farbe, Helligkeit und Kontrast doppelbahnweise.

Steuerung des Sound-Exciters

Regulieren Sie den Sound-Exciter vom Conqueror Pro-Counter aus und kontrollieren Sie die Lautstärke für jede einzelne Doppelbahn.



System-Hardware

Wir von QubicaAMF entwickeln unsere eigene Hardware für die Systeme, die wir verkaufen. Im Unterschied zu anderen Herstellern liegt die Entwicklung und Produktion der Hardware sowie der Software komplett in unserer Hand. Diese erfolgreiche Methode führt zu einer höheren Verlässlichkeit, Stabilität und Langlebigkeit unsere Produkte.

Kein Festplattenlaufwerk

Unser Bowler Entertainment System hat kein Festplattenlaufwerk, sondern verwendet topmoderne Flash-Speicherkarten. Dies steigert die Verlässlichkeit enorm, da Festplattenlaufwerke zu den Elementen eines Scoringystems gehören, die am häufigsten ausfallen.

Kein Gebläse / Keine beweglichen Teile

Gebläse oder bewegliche Teile können manchmal kaputt werden. Die höhere Technologie von BES X schafft den Bedarf nach Gebläsen und beweglichen Teilen auf der elektronischen Karte ab. Das heißt weniger Teile, die kaputt gehen können, und höhere Verlässlichkeit.

Schutz bei Stromausfall

Die Punktezahlen werden direkt im Flash-Speicher gespeichert, der zusätzlich von einer Backup-Batterie geschützt wird. Bei einem Stromausfall haben Sie keine Probleme. Die Scoringdaten und Informationen werden gerettet und das Spiel kann nach der Rückkehr der Stromversorgung weitergehen.

Eigenständige Arbeitsweise

Sollte die Verbindung mit dem Counter unterbrochen werden, können die Punktezähler auf den eigenständigen Modus umgeschaltet werden.

Selbsttestende Systemdiagnostik

Beim Hochfahren überprüft das System alle Geräte und sendet eine Nachricht, falls es ein Problem entdeckt.

Zwei Ballerfassungssensoren

Dieses patentierte System liefert die genaue Ballgeschwindigkeit, löst automatisch je nach der Ballgeschwindigkeit den Pinspotter aus und zeigt bessere Warnungen.





Die einzige langfristige Display-Lösung, die speziell für Bowlingcenter entwickelt wurde

Die AccuVision-Monitore mit erstklassiger Video-Umwandlung sind eine schlaue Art, Ihr Bowlingcenter modern zu gestalten und kostspielige Ausfälle zu vermeiden - ganz abgesehen vom Vorteil, mit QubicaAMF alles aus einer Hand zu erhalten.

Es ist auf lange Sicht die beste Lösung für Ihr Center

Dank der zahlreichen Vorteile werden Sie höhere Einnahmen und weniger Sorgen haben:

- In Handelsgüte entwickelt**
Langlebigkeit, schnellere Reparaturen und geringere Ausfallzeiten - das heißt, eine höhere Rentabilität.
- Einheitlicher Look**
Dank des einwandfreien, eleganten Designs bleibt die Optik Ihres Centers auch mit den Jahren aktuell.
- Vorwärtskompatibilität**
mit den erhältlichen Displayarten und Integration mit den Scoringssystemen von QubicaAMF.
- Ersetzen und Reparaturen leicht gemacht**
Wir reparieren unsere Produkte, haben die gebräuchlichsten Teile immer auf Lager und bieten schnellen Ersatz, um die Ausfallzeiten möglichst gering zu halten.*
*Gilt nur für USA AccuVision

LED-Technologie
Die neueste Technologie für LCD-Bildschirme. Das Modell mit 42" weist volle HD-Unterstützung auf und ist um 40% leichter und um 60% dünner als ein traditioneller LCD-Monitor. Sowohl das Modell mit 32" als auch das mit 42" verbrauchen um 60% weniger Strom, bieten ein zehnfach höheres Kontrastverhältnis, sattere Farben und ein leuchtendes, klares Bild. Nun mit 47" und 55" erhältlich.

Exklusiv für Bowlingcenter entwickelt

- Kompatibilität mit alten Scoringssystemen**
Sie werden die nahtlose Implementierung mit den bekanntesten Systemen von Qubica, AMF und Brunswick genießen.
- Der Vorteil, ausschließlich mit QubicaAMF zu arbeiten**
Bei Fragen bezüglich der Garantie oder Unterstützung genügt ein Anruf, um schnell professionelle Beratung zu erhalten.
- Ein elegantes, professionelles Design**
Anders als die normalen Monitore von der Stange.
- Saubere, sichere und professionelle Installation**
dank eines speziellen Schutzgehäuses für das Video-Umwandlungs-Gerät.

- QUBICAAMF ACCUVISION LED 32"**
Einzel für die Wandmontage
Anwendung mit einem Bildschirm
Anwendung mit zwei Bildschirmen
Anwendung mit drei Bildschirmen
- QUBICAAMF ACCUVISION LED 42"**
Einzel für die Wandmontage
Anwendung mit einem Bildschirm
Anwendung mit zwei Bildschirmen
Anwendung mit drei Bildschirmen

LED 47" UND LED 55" SIND AUCH VON QUBICAAMF IN DER ANWENDUNG MIT EINEM ODER ZWEI BILDSCHIRMEN ERHÄLTICH.**

Auf Wunsch können Sie Ihre eigenen Bildschirme, TV-Geräte oder Projektoren installieren. BES X funktioniert mit den meisten heute erhältlichen Bildschirmen. (Anmerkung: Die Spezifikationen des Bildschirms könnten von Land zu Land unterschiedlich sein)

* 32", 42" und 47" LED-Monitore sind auch in den EMEA-Ländern erhältlich
** 55" Modelle sind nicht in den EMEA-Ländern erhältlich

Altgeräteprogramm

QubicaAMF bietet drei elegante Optionen an, auf neue Monitore umzusteigen - und eine davon wird genau Ihrem Center, Ihrer Vision und Ihrem Budget entsprechen:

- Ein komplettes Upgrade-Paket**
Sie erhalten die beste Unterhaltung und machen ein gutes Geschäft, wenn Sie unsere atemberaubenden AccuVision Monitore, Video-Umwandlungspakete und Tragkonsolen kaufen.
- Video-Umwandlungspaket und Tragkonsolen**
Sie können eigene Monitore kaufen, während wir dafür sorgen, dass Ihr Center ordentlich wirkt. Unser Video-Umwandlungspaket und die Tragkonsolen¹ verhindern, dass die Spieler durch einen "Dschungel" aus Kabeln und Hardware über ihren Köpfen abgelenkt werden. Unsere speziellen Tragkonsolen und Gehäuse sorgen für ein sauberes Aussehen.
- Unterstützung**
Die Umwandlungsgeräte von QubicaAMF verwenden HDMI, die beliebteste Anschlussart für Audio/Video, die die direkte Steuerung sowohl des Tons als auch des Monitors unterstützt.

Video-Umwandlungspaket
Sie möchten andere Monitore kaufen? Holen Sie sich das Video-Umwandlungspaket, um sicher zu gehen, das Beste aus Ihrem Scoringssystem herauszuholen - einschließlich der „Kellner-Ruf-Funktion“ und der Tonanlage, der Ein- und Ausschaltautomatik und der erweiterten TV-Steuerung².



¹ Die Tragkonsolen sind mit den meisten Monitormarken kompatibel.
² Nur auf Scoringssysteme anwendbar, die diese Funktionen anbieten.
Die AccuVision Monitore sind nicht auf allen Märkten erhältlich. Gegebenenfalls stehen Produkte von gleichwertiger Qualität mit den gleichen Funktionen zur Verfügung. Die Abmessungen und Konfigurationen könnten von den gezeigten abweichen.



Pinspotter

Pinspotter erledigen viel mehr, als ihr Name verspricht. Sie bestimmen die Effizienz Ihres Betriebs, den Rhythmus des Spiels und verbessern die allgemeine Zufriedenheit der Spieler.

Wenden Sie sich daher nur an QubicaAMF

Wir haben eine Lösung, die Ihren spezifischen Bedürfnissen entspricht:

- XLI EDGE Pinspotter
- TMS Ten Pin String Pinspotter
- Pinspotter Hochrüstungspakete
- SmartGuard Sicherheitssystem

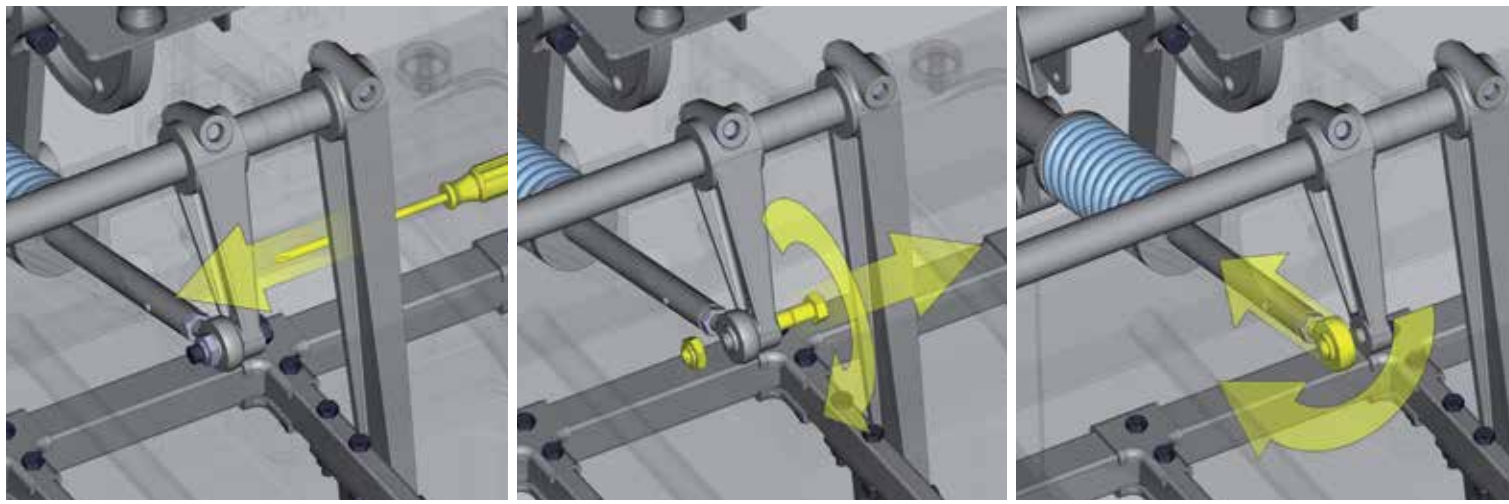

Demos des EDGE Video-Schulungsinstruments, die die Einstellung der Shuttlestange am Pinspotter zeigen



Verteiler mit der neuen EDGE Performance Cam

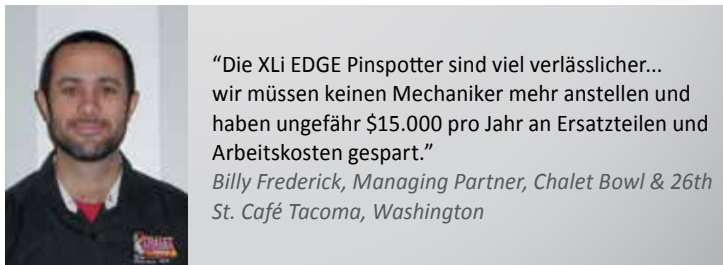

“Die XLi EDGE Pinspotter sind viel zuverlässiger... wir müssen keinen Mechaniker mehr anstellen und haben ungefähr \$15.000 pro Jahr an Ersatzteilen und Arbeitskosten gespart.”

Billy Frederick, Managing Partner, Chalet Bowl & 26th St. Café Tacoma, Washington



“Mit dem EDGE Performance Lift hat man wirklich einen offenen Zugang zum Pinspotter, man arbeitet daher viel bequemer an der Maschine.”

Stan Anderson, Head Technician, Mountain Run Bowling Center Culpeper, Virginia



XLi/EDGE

Der einzige Pinspotter, der konzipiert wurde, um Ihnen das Leben zu erleichtern

Wir haben mit Hunderten von Technikern, Inhabern und Investoren über das heutige Bowlinggeschäft gesprochen und die wichtigsten Probleme rund um die Pinspotter ermittelt - von den Herausforderungen bei der Schulung des Personals über die steigenden Wartungskosten bis hin zur Zufriedenheit der Spieler. Als Antwort darauf haben wir den Pinspotter XLi EDGE entwickelt. Der fortschrittlichste Pinspotter aller Zeiten, der mit dem Ziel entwickelt wurde, Ihnen das Geschäft zu erleichtern.

Einfacher für Sie,

weil es der kosteneffektivste Pinspotter ist, Sie haben daher mehr Geld für die Vermarktung Ihres Betriebs zur Verfügung und machen höhere Profite.

- **Exklusiv: patentierter EDGE Performance Lift und Cam**
Die beste Leistung in Sachen Frames Per Stop (FPS) auf dem Markt bei geringerem Personalaufwand: Sie sparen.
- **Exklusiv: Durabin**
Im Gegensatz zu anderen Maschinen werden die Pins gelagert und laufen nicht ständig durch die Maschine. Sie sparen, da die Pins langlebig sind und man weniger davon braucht.
- **Exklusiv: energieeffiziente Elektronik und automatisches Abschalten**
Man spart Strom und die Betriebskosten werden niedrig gehalten.
- **Exklusiv: weniger Verschleißteile**
Ihre jährlichen Wartungskosten für Ersatzteile werden niedriger sein.

Einfacher für Ihr Personal,

da die Schulung, Bedienung und Wartung extrem einfach sind.

- **Exklusiv: EDGE Video-Schulungsinstrument**
Die Techniker werden die wichtigsten Maschineneinstellungen schnell erlernen - das finden Sie nur bei uns.
- **Exklusiv: geringerer Einstellungsbedarf**
Das Personal braucht weniger Zeit für die Schulung und Wartung und kann daher in anderen Bereichen eingesetzt werden.
- **Exklusiv: offener, modularer Aufbau**
Der XLi EDGE-Pinspotter ist offen und leicht zu bearbeiten - die Techniker werden eine effiziente Arbeit leisten.
- **Exklusiv: das Personal ist immer informiert¹**
Bei einer Spielunterbrechung wird das Personal automatisch verständigt und kann daher schnell eine Lösung finden. Durch die vom System erstellten Berichte erhalten Sie genaue Angaben, um die Wartung wirksamer zu machen und die Betriebskosten zu senken.

Einfacher für Ihre Kunden,

die eine bessere Erfahrung in Ihrem Center machen und daher gerne wiederkommen.

- **Exklusiv: der leiseste Betrieb**
Ihre Kunden hören während des Betriebs der Maschinen keine Geräusche und genießen dadurch eine angenehmere Umgebung.
- **Exklusiv: die Kunden sind immer informiert¹**
Falls beim Spielen ein Problem auftritt, werden die Kunden über den Scoringmonitor auf dem Laufenden gehalten und verständigt, wann sie wieder spielen können.
- **Exklusiv: beispiellose Verlässlichkeit**
Ihre Kunden müssen nicht warten, bis der Pinspotter die Pins aufgestellt hat oder der Ball zurückkommt.

¹ Bei der Verwendung mit dem QubicaAMF Scoring- und Verwaltungssystem.



Der einzige Seil-Pinspotter auf der Grundlage der heutigen Technologie

Seil-Pinspotter sind eine ausgezeichnete Option für Geschäftsmodelle, die allein auf Unterhaltung beruhen.

Zum Glück gibt es den TMS String Pinspotter von QubicaAMF.

Eine bessere Bowlingerfahrung

dank einer innovativen Bauweise auf der Grundlage der heutigen Technologie. Der TMS Pinspotter übertrifft alle anderen Pinspotter.

Exklusiv: Pinbefestigungssystem ohne Gewirr

Mit diesem fortschrittlichen neuen System wird die Gefahr des Verwickelns im Vergleich zu anderen Seilmaschinen um 500% gesenkt.

Exklusiv: Feststellung der gefallen Pins mit geringem Seilwiderstand

Das System zur Feststellung der gefallen Pins schränkt die Bewegungsfreiheit der Seile weniger ein, die Pins bewegen sich daher beinahe wie bei einem traditionellen seillosen Pinspotter.

Exklusiv: Dual-Action-Pinentwischungssystem

Das effizienteste unter den erhältlichen Systemen kombiniert zwei separate Vorgänge, um verwickelte Pins zu lösen.

Exklusiv: volle Einbindung des TCS

In Kombination mit dem QubicaAMF Scoring- und Verwaltungssystem verständigt TMS automatisch die Techniker und hält die Spieler über das TCS (Trouble Call System) auf dem Laufenden.

Einfachere Bedienung

Die Schulung, Bedienung und Wartung ist mit dem TMS String Pinspotter viel einfacher als bei anderen handelsüblichen Seil-Pinspottern.

Exklusiv: moderne Benutzeroberfläche

Ihre Techniker behalten über eine Tastatur und das LCD-Display auf der Frontseite des Maschinenpaares die vollkommen Kontrolle bei.

Exklusiv: integrierte Diagnostik

Die TMS Kontrollbox überprüft alle Funktionen des Pinspotters, um Störungen schnell zu beheben und die Ausfallzeiten gering zu halten.

Weniger mechanische Einstellungen

bedeuten weniger Zeitaufwand für die Wartung.

Höhere Verlässlichkeit

Die Teile halten länger. Die Wartungskosten sind niedriger. Und Sie können mehr Geld in Ihren Betrieb investieren.

Exklusiv: 100% Festkörpersensoren und -elektronik

Die Sensoren und elektronischen Bauteile halten länger und Sie sparen bei den Ersatzteilen.

Exklusiv: drehzahl- und drehmomentvariabler Antrieb

Optimierung der Effizienz der Maschine und Minimierung des Verschleißes bei den Maschinenteilen, die länger halten.

Exklusiv: hochwertige Komponenten und Bauweise

Der TMS String Pinspotter weist robuste Bauteile, ein hochwertiges Antriebssystem und topmoderne Elektronik auf. Seine Bauweise übertrifft alle anderen Seil-Pinspotter, damit er auch mit einem höheren Spielrhythmus mithalten kann, wenn das Geschäft floriert.



Drehzahl- und drehmomentvariabler Antrieb



Pinbefestigungssystem ohne Gewirr



Exklusive Maschinensteuerung mit LCD-Display

EDGE

EDGE Pinspotter-Hochrüstung Steigern Sie die Verlässlichkeit Ihres Pinspotters tausendfach

Ihre Pinspotter können ausschlaggebend für Ihren Erfolg sein. Aber was ist, wenn Ihr Personal ständig Problemen mit der Speisung, Stapelung oder Staus der Pins nachgehen muss, anstatt sich auf andere Betriebsaspekte zu konzentrieren?

Die Hochrüstung auf EDGE könnte die Lösung sein. Oft ist es die beste Art, um Probleme mit den Pins zu beseitigen und Wartungskosten zu sparen, während sowohl die Spieler als auch die Techniker zufriedener sind.

Beispiellose Verlässlichkeit

Die EDGE-Hochrüstungen beseitigen wahrhaft alle Probleme mit dem Aufstellen und der Zufuhr der Pins, damit Ihr Personal mehr Zeit für andere Aspekte des Geschäfts hat.

Patentierter EDGE Performance Lift

Mit dieser Innovation werden die Pins perfekt ausgerichtet - und türmen sich nicht so leicht auf.

EDGE Cam für Durabin

Sie wurde für den Einsatz mit dem Durabin-Pinaufbewahrungssystem entwickelt, damit die Pins optimal in die Durabin-Pinfächern gelegt werden und sich nicht aufürmen.

EDGE Shuttlestange

Die starke Feder verbessert die Bewegung des Shuttles und hilft, Doppelladungen und Pinstaus zu verhindern.

Einfachere und sichere Bedienung und Wartung

Da weniger Einstellungen nötig sind, die Maschine besser zugänglich ist und leiser arbeitet, wird mit der EDGE-Hochrüstung die Wartung verbessert.

Weniger Einstellungen

Mit dem neuen EDGE-Heber sind sieben der beim Pinradsystem aus Stahl nötigen Einstellungen nicht mehr erforderlich.

Einfacher Zugang

Der EDGE Performance Lift hat eine offene, modulare Bauweise, damit der hintere Bereich und der Pitbereich besser zugänglich sind.

Leiter mit Handläufen

Mit dieser Erweiterung gelangen Ihre Techniker sicherer und einfacher an die Maschinenoberseite.

Leiser Betrieb

Der Geräuschpegel des EDGE Performance Lifts ist im Schnitt um 7 bis 8 dB(A) niedriger als der des Pinradsystems aus Stahl.

Langlebigere Pins

Mit den EDGE-Hochrüstungen werden die Bereiche beseitigt, in denen mit dem Pinrad- und Stahlkorbsystem die Pins beschädigt werden können. Die Pins halten länger und Sie sparen.

Keine Metallteile

Alle Metallteile des alten Pinradsystems aus Stahl, die die Pins beschädigen können, wurden beseitigt.

Durabin mit optischem Schalter

Dieser in einem gefertigte Korb ist frei von Metallteilen, die die Pins beschädigen können. Außerdem gerät der optische Schalter im Gegensatz zu mechanischen nicht mit den Pinköpfen in Berührung, die daher nicht abgenutzt werden.



Hochrüstung des EDGE Pinspotters mit Durabin - Inhalt



Durabin



Durabin - optischer LED-Korbschalter

XLi

Pinspotter-Hochrüstungen Beheben Sie die Elektronikprobleme Ihrer alten Pinspotter

Bei älteren Pinspottermodellen können Elektronikprobleme auftreten, die zu Ausfällen, einem höheren Wartungsaufwand und vor allem unzufriedenen Kunden führen. Deshalb sollten Sie eine XLi-Hochrüstung von QubicaAMF erwägen.

Die Vorteile für Sie und Ihre Techniker:

Höhere Verlässlichkeit der Elektrik

Kein Ärger mehr mit Pinspotter-Ausfällen und keine Vergeudung der Arbeitszeit für die Behebung von elektrischen Problemen aufgrund von alten, unzuverlässigen Kabeln und elektrischen Bauteilen.

Elektronik auf der Grundlage der heutigen Technologie

Die XLi-Hochrüstung ersetzt die gesamte ältere Elektronik an Ihren Pinspottern einschließlich Verkabelung, Solenoide, Motoren, Steuerchassis usw.

Drehung des Backend-Motors (nur 70 XLi-Hochrüstung)

Damit die Pins nicht auf den Motor fallen und ihn beschädigen, haben wir ihn um 90 Grad gedreht.

Überlastungsschutz des Backend-Motors

Mit der XLi-Hochrüstung kontrolliert das Steuerchassis ständig die Stromstärke des Backend-Motors und schaltet den Pinspotter aus, falls ein Pinstau auftritt, der den Motor beschädigen könnte.

Einfachere Bedienung und Wartung

Aufgrund der modernen Maschinensteuerung und der Beseitigung von sechs mechanischen Einstellungen wird den Technikern die Arbeit erleichtert, Sie sparen Zeit und Geld.

XLi-Maschinensteuerung mit LCD-Display

Ihre Techniker gelangen leichter an die Maschine und können die Einstellungen über eine Tastatur und ein LCD-Display an der Rückseite der Maschinen bzw. mit dem Handgerät von der Vorderseite aus vornehmen.

Integrierte Diagnostik

Das neue XLi-Steuerchassis überprüft die wichtigsten Maschinenfunktionen und zeigt eventuelle Probleme oder Warnungen auf dem LCD-Display an, damit sie schneller behoben werden können.

Encoder der Tische und Rechen

Die mechanischen Nocken und Schalter wurden von Encodern ersetzt, dank denen die Position und Bewegung von Tisch und Rechen über das XLi-Chassis gesteuert werden können.

Verbesserung der Sicherheit der Pinspotter

Damit Ihr Personal in einer sicheren Arbeitsumgebung arbeiten kann.

Notausschalter

An der Vorder- und Rückseite jedes Pinspotterpaars wurden Notausschalter angebracht, damit die Techniker im Notfall die Maschinen schnell und sicher stoppen können.

Durabin Hochrüstungspaket

Durch die Beseitigung von Teilen, die zu Ihren alten Korbgruppen gehörten, werden Ihre Pinspotter vereinfacht. Durabin ist eine Korblösung in einem Stück mit geringerem Wartungsbedarf, die sanfter mit den Pins umgeht.

Gripper-Ballheber Hochrüstungspaket

Haben Sie es satt, mit Ihrem alten Ballrücklaufsystem ständig Rücklaufprobleme lösen zu müssen? Der Gripper kann Abhilfe schaffen.

Es ist unser verlässlichstes Ballrücklaufsystem und hilft mit, sicherzustellen, dass die Kunden auch bei den schwierigsten Ölbedingungen auf der Bahn nicht auf den Ball warten müssen.



XLi Pinspotter-Hochrüstung für 82-70 Pinspotter - Inhalt



XLi Pinspotter-Hochrüstung für 82-90 Pinspotter - Inhalt



Pin-Rückholwerkzeug



Verriegelungsschutzsperrsensor



Patentierter Plattform auf einer Ebene



LED-Statusanzeige



Leiter zur Maschine

SmartGuard™ Sicherheitssystem

Konformität der Pinspotter leicht gemacht

Für XLi EDGE Pinspotter, die in der EU verkauft werden, ist das fortschrittliche SmartGuard Pinspotter-Sicherheitssystem verpflichtend und inbegriffen. Mit dem SmartGuard Sicherheitssystem ist es ganz einfach, die Pinspotter den Normen anzupassen. Es ist einfach für Sie, für Ihr Personal und für Ihre Kunden. Das sind die Gründe:

Einfach für Sie

Entspricht allen CE-Normen

Sie haben die Gewissheit, dass Ihre Ausrüstung sicher ist und den EU-Vorschriften entspricht.

Einfach für Ihr Personal

Exklusiv: durchsichtige Schutzvorrichtungen

Der Techniker kann während des Betriebs alle Maschinenteile aus einer sicheren Position beobachten.

Exklusiv: patentierte Plattform auf einer Ebene

Der Techniker hat einen hindernisfreien, sicheren Zugang zur Maschinenoberseite und genug Platz, um sich zu bewegen und zu arbeiten.

Exklusiv: LED-Statusanzeige

Der Techniker erkennt auf einen Blick, ob es Probleme mit den Sensoren der verriegelten Schutzvorrichtung gibt, und wenn ja, mit welchen - d.h. schnelle, einfache Diagnose.

Verriegelte Schutz Sperre an allen wichtigen Zugangsstellen

Der Techniker kann alle wichtigen Pinspotterbereiche schnell und sicher betreten - ohne Werkzeugbedarf.

Einfach für Ihre Kunden

Exklusiv: Pinrückholwerkzeug

Es ist das einzige Sicherheitssystem für Pinspotter, mit dem die häufigsten Pinspotterprobleme sicher behoben werden können, ohne die Maschine auszuschalten und das Spiel zu unterbrechen.

Erhältlich:

- auf neuen XLi EDGE Pinspottern
- als Erweiterung für 82-90XL Pinspotter
- als Erweiterung für 82-70 Pinspotter

“Die Arbeit mit dem SmartGuard-System an unseren Pinspottern ist wirklich erfreulich. Es ist einfach zu bedienen und sehr verlässlich.”

Mr. Jens, Technician, Odense Bowling Center, Denmark

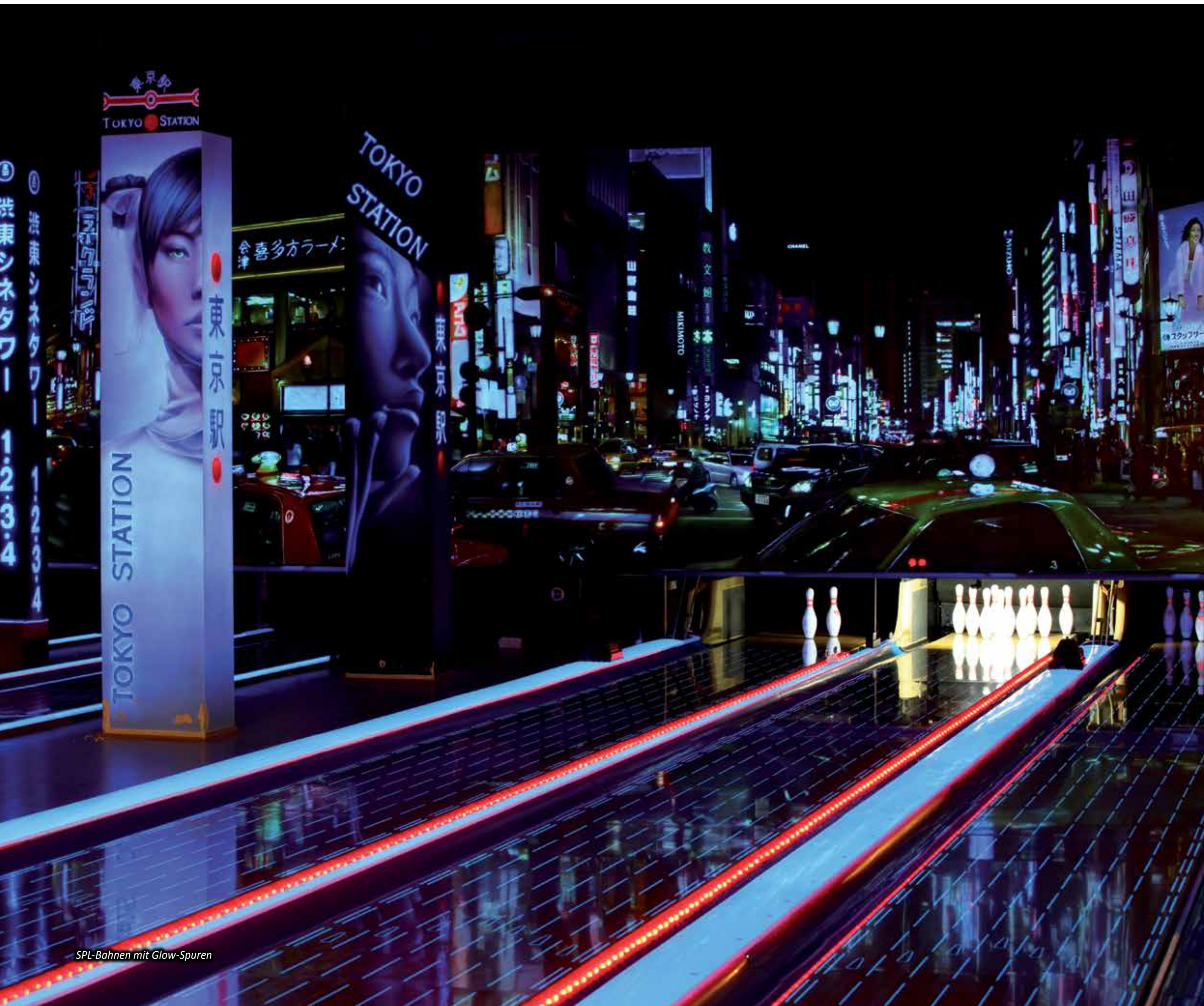

SPL-Bahnen mit Glow-Spuren

LANES

Stellen Sie den Erfolg Ihrer Spieler sicher - und den Ihres Unternehmens

Wenn Sie die Bahnen und Bahnprodukte von QubicaAMF montieren, entstehen großartige Dinge: Ihr Center wird vielversprechend und einladend wirken. Die Gelegenheitsbowler werden davon schwärmen. Sportbowler werden die optimale Reaktion des Balls, die fallenden Pins und höheren Punkte lieben. Die Probleme und Kosten für die Wartung werden sinken. In erster Linie aber haben Sie weniger Sorgen und mehr Geld, um das Geschäft anzukurbeln.

QubicaAMF erzeugt seit mehr als 4 Jahrzehnten die dauerhaftesten Kunststoffbahnen und hat weltweit über 60.000 Bahnen installiert. Und wir liefern wesentliche Bestandteile für Ihren Erfolg.

- SPL II-Bahnen™
- MAD-Bahnen™
- Harmony Farbvarianten
- DuraBowl Bumper
- Radaray Foul-Detektoren
- EZ Touch Bahnpflegemaschine
- Summit S-Series Bahnpflegemaschine



SPLII-Bahnen

SPL II

Das weltweit langlebigste Hochleistungs-Bowlingbahnsystem

Die alten Holzbahnen und die Kunststoffbahnen der ersten Generation bedeuten für die Bowlingcenter eine Menge Probleme. Erstens sehen die Holzbahnen nicht gut aus, da sie Späne verlieren, mit Öl durchtränkt werden oder Dellen durch die Bälle, kaputte Bretter usw. aufweisen können. Die Wartungskosten für die Erneuerung, Neubeschichtung und Ausbesserung der Oberfläche können leicht in die Höhe schießen. Sie werden immer dünner und verlieren ihre strukturelle Robustheit. Die Kunststoffbahnen der ersten Generation wiederum könnten unschön wirken, da die Schutzschicht abgenutzt ist, die Spieler erzielen schlechte Ergebnisse und die Wartungskosten sind hoch, da rissige, abgenutzte Bretter ersetzt werden müssen.

Die hervorragenden SPL II-Bahnen von QubicaAMF erfüllen die wichtigsten Anforderungen der heutigen Bowlingcenter.

Das dauerhafteste Bahnsystem

SPL II-Bahnen halten länger und haben geringere Kosten, sodass Sie mehr Geld in andere Aspekte Ihres Unternehmens investieren können.

Exklusiv: NEU! Phenolharzmaterial

Als einzige Bahn bietet SPL II beim Aufprall eine bessere Widerstandsfähigkeit, die Platten biegen sich weniger und sind daher langlebiger.

Exklusives überdeckendes Pin-Deck

Das Pin-Deck verrutscht mit der Zeit nicht und wird daher nicht von Bällen und Pins beschädigt.

Exklusives Bahnersatzverfahren

Das Ersatzverfahren von QubicaAMF verbessert die strukturelle Stabilität an den Stellen der alten Bahn, die am meisten abgenutzt sind und liefert die beste Oberfläche für die Installation der neuen Kunststoffbahnen.

Beste Plattenkonfiguration

Mit SPL II gibt es keine Verbindungsstellen in den Aufprallbereichen oder im Gleitbereich - für langlebigere, problemlosere Bahnen.

Integrierte Warnmeldung

Die Oberfläche der Bahn jenseits der Foullinie ist rutschig, die Spieler können sich verletzen und das Center zur Verantwortung gezogen werden. Die integrierte Warnmeldung ist permanent und gut sichtbar, das Problem wird gelöst, ohne dass man Aufkleber ersetzen muss.

Die beste Oberfläche für den Erfolg beim Spielen

Denn die Ölmuster halten mit SPL II länger, die Bowlingbedingungen sind einheitlicher und führen zu höheren Punkten, glücklicheren Spielern und mehr Einnahmen.

Exklusiv: höchste Oberflächenenergie

Ein exklusives gebürstetes Finish hält das Öl besser als alle Alternativen auf dem Markt.

Bahnoberfläche mit der höchsten Reibung

Die Bahnoberfläche von SPL II trägt dank ihrer höheren Reibung zu besseren Ergebnissen und zufriedeneren Spielern bei.

Strukturierter Anlauf UltraSlide

Die raue Oberfläche von UltraSlide ahmt echtes Holz nach, damit man besser gleitet und nicht auf dem Anlauf kleben bleibt.

Die Kunststoffbahn mit dem besten Look

Mit dem edlen Aussehen von echtem Ahornholz und der schnittigen Optik der Glowspur der SPL II-Bahnen ist Ihr Center für die heutigen Konsumenten attraktiver.

Das warme Aussehen von Ahornholz

Die SPL II-Bahnen verleihen Ihrem Center mit der Ahornholzimitation einen sauberen, edlen Luxuslook.

Glowspureffekt

Das Interesse von Hobbyspielern wird optisch erweckt, gleichzeitig hilft er den Spielern beim Zielen und verbessert die Bahnbeleuchtungseffekte.



MAD-BAHNEN

Die den coolsten Bahnen der Welt

Kämpfen Sie mit Problemen bei der Instandhaltung der Bahnen? Suchen Sie nach einer coolen Art, das Geschäft mit den Familien und Open-Spielern zu steigern und dafür zu sorgen, dass die Spannung nicht nachlässt und die Kunden immer wieder kommen?

In diesem Fall sollten Sie einen Blick auf die MAD-Bahnen werfen. Die Bahnen können die Spannung steigern und Spieler anziehen, die auch gerne wieder kommen. Mit den Harmony Farbvarianten können Sie unter fünf aufregenden Farbvarianten und unseren zwei Glowmustern wählen, oder sie für einen speziellen Effekt im Center kombinieren.

Nur die MAD-Bahnen mit den leuchtenden Harmony Farbvarianten wurden speziell für Ihre Einrichtung, den Ballrücklauf und die Maskengrafiken Harmony entwickelt, um im gesamten Center einen einheitlichen Look zu schaffen.

Nur MAD-Bahnen bieten diese Vorteile:

Bester optischer Eindruck

Lebendige Glowmuster

Familien und Gelegenheitsspieler werden die optisch anregende Erfahrung auf der Bahn lieben.

Glowmuster auf dem Anlauf

Die Glowmuster greifen auf den Anlauf über und lassen die Spannung steigen.

Auswahl unter zwei Glowmustern

Sie können unter zwei spannenden Mustern wählen oder sie für einen einzigartigen Effekt im Center miteinander kombinieren.

Bunte Bahnen Harmony

Um einen koordinierten Look im ganzen Center zu liefern, sind die MAD-Bahnen in 5 leuchtenden Harmony Farbvarianten erhältlich.

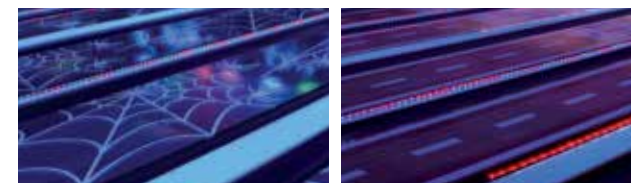

Bemerkenswerte Langlebigkeit

Keine Verbindungen im Ballaufprallbereich

Die erste Verbindungsstelle liegt außerhalb der normalen Aufprallzone. Dadurch wird die Gefahr der Bildung eines Spalts auf ein Mindestmaß beschränkt.



Exklusives überdeckendes Pin-Deck

Das Pin-Deck der MAD-Bahnen weist eine exklusive überlappende Bauweise auf. Dadurch werden ein Verrutschen und die Beschädigung der Platten verhindert.

Optimale Installation

Wir ersetzen den abgenutzten Aufprallbereich Ihrer alten Bahn mit einem neuen, soliden Unterbelag, damit die Bahninstallation garantiert lange hält.

Tolle Leistung

Platten mit erkennbarem Linienmuster

Die erkennbaren Linien auf den Platten von MAD-Bahnen helfen den Spielern, besser zu zielen und mehr Pins umzuwerfen.

Strukturierter Anlauf

Der strukturierte Anlauf von MAD ahmt die Merkmale der Echtholzläufe getreu nach, man bleibt nicht "kleben", die Spieler genießen daher ein besseres Erlebnis.

Nahtloser Gleitbereich

Der strukturierte Anlauf von MAD weist im Gleitbereich für die Spieler keine Nähte auf, damit der Spieler nicht gebremst wird oder stolpert und unschöne Verschleißspuren vermieden werden.



Bahnzubehör

Durabowl Bumper

Ideal für Kinder, Geburtstagspartys und Spieler, die einfach nur Spaß haben möchten. Unsere DuraBowl-Bumper haben sich jahrzehntelang als Industriestandard bewährt. Sie bestehen aus stabilen Stahlpfosten und einer Stahlbasis. Der verlässliche pneumatische Selbstöffnungsmechanismus ist praktisch wartungsfrei. Sie bieten ein höheres Niveau in Sachen Spaß und Funktionstüchtigkeit.

Ausgezeichnete Langlebigkeit

Die hochfesten DuraBowl Bumper-Schienen halten länger und lassen die Bälle besser abprallen als alle Konkurrenzprodukte. Das heißt: Mehr Action für Ihre Spieler und eine intelligentere Investition für Sie.

Aktivierung durch den Spieler

Die DuraBowl Bumper können bahnweise am Counter oder von der Scoringkonsole durch den Spieler selbst aktiviert werden. Dadurch können Gruppen mit Spielern mit verschiedenen Niveaus die Bumper ganz flexibel steuern.

Farbwahl

Die Schienen und Rinnen der DuraBowl Bumper werden in braun oder grau geliefert, damit sie zu Ihrer Ausstattung passen. Ihre Bahnen werden nicht nur funktionstüchtiger, auch der Stil Ihrer Anlage wird verbessert.

grau

braun

Xtreme Zusatz-Bumperbeleuchtung

Begeistern Sie Ihre Spieler, indem Sie das Open Bowling mit dieser farbenfrohen Verbesserung beleben. Diese Lichter sind nicht nur extrem haltbar und leicht zu warten, sondern arbeiten sowohl mit als auch ohne Bumper.

Radaray Foul-Detektoren

QubicaAMF's Radaray Plus und Radaray XLi sind die problemlosesten, kostengünstigsten Foul-detektoren der Welt. Beide Radaray-Modelle verbrauchen wenig Strom, Sie sparen daher Geld.

Und beide weisen alle Eigenschaften auf, die Sie brauchen:

- Einfach auf dem Anlauf zu installieren und schnell auszurichten.
- Radaray XLi wurde speziell für den Betrieb mit den XLi-Pinspottern entwickelt. Radaray Plus wurde für den Betrieb mit allen anderen Pinspottern entwickelt.
- Das Gerätegehäuse enthält LED-Foulanzeigen.
- Sie sind unempfindlich gegenüber Streulicht und Staub und vermeiden so falsche Auslöser.
- Nahezu wartungsfrei.



Radaray mit Foul-Detektor und Reflektor



Xtreme Bumperbeleuchtung



Die eleganteste Wahl für Center mit bis zu 16 Bahnen

Führen Sie ein kleines Center und haben Sie es satt, sich selbst um die Bahnen zu kümmern? Verwenden Sie veraltete Geräte, die nicht mehr gut reinigen oder zu wenig Öl für die heutigen Bowlingbälle auftragen?

Jetzt gibt es eine bessere Wahl - EZ Touch von QubicaAMF.

Kinderleichtes Erlernen und Bedienen

Die Bedienung von EZ Touch ist kinderleicht. Sie müssen kein Geld für spezielles Bahnwartungspersonal oder einen Chefmechaniker ausgeben.

Dank der NEUEN Touch-Bedienoberfläche ist die Bedienung der Maschine extrem einfach - für Alle.

Durch die Vorprogrammierung spart man Zeit beim Wechsel der Ölmuster. Man muss nur einen Knopf drücken.

Leichte Bauweise. EZ Touch ist heute die leichteste Maschine auf dem Markt. Jeder kann sie bewegen und heben.

Deutlich geringere Ausgaben für den Ankauf und die Wartung

EZ Touch ist eine wirklich kostengünstige Lösung mit geringen Gesamtbetriebskosten. Außerdem spart man bei den Arbeitskosten, weil das, was man manuell oder weniger effizient erledigt, automatisch erfolgt.

Geringer Kaufpreis Die nächstgünstige Maschine der Konkurrenz kostet 50% mehr.

Installationsfrei. Das heißt keine Vorlaufkosten.

Kein Reinigungstuch ist notwendig, Sie sparen daher im Lauf der Jahre eine Menge Geld.

Weniger Einstellungen und weniger Teile heißt weniger Wartung.

Komplettlösung

EZ Touch hat alles, was Sie brauchen, um sich um Ihre Bahnen - und alle Arten von Spielern - zu kümmern. Sie schützt eine Ihrer teuersten Investition genau so wie Maschinen mit dem dreifachen Preis.

Muster für alle Spieler. Mit EZ Touch können Sie Ihre Bahnen für Hobbybowler, Liga- und Turnierspieler vorbereiten. Es gibt auch ein reines Reinigungsprogramm.

Dank der hohen Ergiebigkeit kann man mit der EZ Touch für den besten Schutz der Bahn auch bei anspruchsvollsten Bedingungen mehr als 100 Einheiten (30 ml) auftragen.

Dank der Möglichkeit mehrerer Durchgänge kann diese Maschine für eine bessere Kontrolle und einen besseren Bahnschutz bis zu vier Ölschichten auftragen.

Hohe Geschwindigkeit. EZ Touch Sie braucht nur eine Minute, um eine Bahn zu reinigen und zu ölen.

Hohe Ergebnisse. EZ Touch ist mit den für von USBC/WTBA zugelassenen Programmen vorprogrammiert, die die höchsten Ergebnisse gewährleisten.

Und das Beste daran? EZ Touch ist vom Marktführer QubicaAMF garantiert. Sie können sicher sein, eine Maschine zu erhalten, die Jahre halten wird und Ihre Bahnen instandhält.



SUMMIT S-SERIES Schnell. Verlässlich. Kostengünstig. Konsequent.

Die Summit S-Series kann mehr als 100 Bahnpflegedosen pro Bahn in weniger als zwei Minuten auftragen. Sie brauchen Ihre Bahnen nicht mehr zweimal täglich pflegen.

Das Allzweck-Sprühsystem wird Ihre Bahnen bei jeder Ölmenge auf den Bahnen schneller und besser reinigen. Die patentierte Pflorgetechnologie bietet außerdem eine große Auswahl an Pflegemustern, um alle Spielergruppen zufrieden zu stellen. Fazit:

Summit S-Series macht die Reinigung und Pflege einfacher, schneller und viel effizienter.





Frontend-Produkte

Sorgen Sie dafür, dass Ihre Spieler immer wieder unvergessliche Erlebnisse machen!

Exklusiv: gebrauchsfertige Frontend-Lösung

Nur Harmony bietet durchgehende Möbelgarnituren für die Bahn- und Hallenbereiche, Maskengrafiken, spannende Bahnmuster und Verdecke und Gestelle in koordinierten Farbkombinationen, mit denen Sie zum einzigartigen Stil Ihres Centers passende wirksame Lösungen gestalten können.

Exklusiv: drei koordinierte Sitzstile

Nur Harmony bietet die Sitzkollektionen Infinity, Synergy und Energy.

Exklusiv: Harmony Ballrücklaufsystem

Das Verdeck- und Gestellsystem Harmony ist die sicherste, kompakteste und schnittigste Lösung für Bowlingbahnen

Exklusiv: Harmony Maskenkollektion

Die für die Ergänzung unserer Einrichtungs- und Ballrücklaufsysteme Harmony entwickelte Maskenkollektion Harmony hat eine coole neue Grafik.

Exklusiv: Mad Bahnen

Nur die MAD-Bahnen mit den leuchtenden Harmony Farbvarianten wurden speziell entwickelt, um im gesamten Center einen einheitlichen Look zu schaffen.



HARMONY

Für Bowling entwickelt.
Für Sie entwickelt.

Als Ergebnis einer umfassenden Marktforschung eines neuen Produktinnovationsprozesses und einer dreijährigen Investition in die F&E stellt QubicaAMF stolz Harmony vor, die neueste, innovativste Einrichtungslinie auf dem Markt. Als einzige schlüsselfertige Frontend-Komplettlösung wurde sie mit dem Gedanken an Sie und Ihr Unternehmen entwickelt. Auf dem Markt können Bowlingcenter unter zahlreichen Einrichtungslinien wählen.

Aber nur Harmony, die einzige speziell für die Anpassung an Ihren gesamten Frontend-Bereich entwickelte Lösung auf dem Markt, möchte drei Hauptbedürfnissen der heutigen Center nachkommen:

- **Ihrer Vision, Ihrem Stil und den Anforderungen Ihres Centers** besser entsprechen, als hätten Sie Ihre Einrichtung selbst entwickelt
- **die verschiedenen Kundenbedürfnisse erfüllen**, während der Komfort und die Kundenwahrnehmung verbessert werden
- **eine einfache und kosteneffiziente Wartung gewährleisten**, damit Ihre Investition sicher von Dauer ist

Aber das Wichtigste: Harmony wurde speziell entwickelt, um den Stil, die Flexibilität und Zweckmäßigkeit zu bieten, die Sie sich vorstellen, um die Erwartungen der Kunden haushoch zu übertreffen und so die Einnahmen zu steigern.

Harmony bietet durchgehende Einrichtungselemente für die Bahn- und Hallenbereiche, Maskengrafiken, spannende Bahnmuster und Verdecke und Gestelle in koordinierten Farbkombinationen, mit denen Sie zum einzigartigen Stil Ihres Centers passende wirksame Lösungen gestalten können.

Die einzige schlüsselfertige Frontend-Komplettlösung, die mit dem Gedanken an Sie und Ihr Unternehmen entwickelt wurde



Bausteine, die sich an Ihren Platz und Ihre Bedürfnisse anpassen.

Die Harmony Kollektion Infinity besteht aus einer Reihe von bereits konfigurierten Sofagarnituren in verschiedenen Größen und Formen. Dieser modulare Ansatz liefert Ihnen "Bausteine", die je nach Ihrem verfügbaren Platz auf viele Arten kombiniert werden.

Entdecken Sie die Vorteile:

- **Unverwechselbarer Stil** für einen edlen Look
- **Eine vielseitige, modulare Bauweise** für eine Vielzahl an Sitzgarnituren
- **Beeindruckende Farbkombinationen**, mit denen Ihr Center sich abhebt

Einsatzbereiche der Kollektion Infinity

- VIP-Bahnen im Bowlingcenter oder Luxus-Boutique-Center
- Center, die vor allem auf das "Gruppengeschäft" wie etwa Geburtstagspartys, Gruppen- und Firmenveranstaltungen abzielen

Drei einzigartige Formen. Unzählige Konfigurationen.

Die Harmony Kollektion Infinity umfasst drei Designelemente mit unterschiedlicher Form, die Ihnen die volle Freiheit bieten, um die Sitzgarnituren ganz nach Ihren Bedürfnissen zu gestalten.



VORHER



DANACH



DANACH



Umgestalten. Umordnen. Umwidmen.
Sich der Veranstaltung anpassen. Das Geschäft ankurbeln.

Möchten Sie das Geschäft mit Firmen- und Gruppenveranstaltungen ankurbeln? Möchten Sie Ihren Kunden eine besonders gesellige, einzigartige Erfahrung der Teambuilding bieten?

Nur Harmony wurde entwickelt, damit sich Ihr Center von der Konkurrenz abhebt und Sie dieses heute sehr ertragreiche Geschäftssegment ausbauen können.

Die Harmony Einrichtung kann ganz einfach vom Personal nach Bedarf umgestellt werden, sodass man größere Sitzgarnituren erhält, die sich auch über mehrere Bahnen erstrecken können. Die perfekte Lösung, um Ihre Firmen- und Gruppenveranstaltungen zum Gesprächsthema der Stadt zu machen und neue Kunden zu gewinnen.

Die einzige Bowling-Einrichtung auf dem Markt, die das von sich behaupten kann. Man braucht nur wenigen Minuten dazu.

Erhältlich ist sie nur bei QubicaAMF, dem führenden Modernisierer in der Welt des Bowlings.





Ein Zusammenschluss von Qualität, Komfort, Platz und Stil.

Machen Sie sich Sorgen um die Beständigkeit und die Wartung gewöhnlicher Sofas? Haben Sie Platzprobleme in Ihrem Sitzbereich?

Unsere Kollektion Synergy bietet Spitzenqualität, Stil und Komfort bei einem geringeren Platzbedarf und niedrigerem Preis im Vergleich zur Kollektion Infinity.

Synergy ist die erste und einzige von einer Bowlingfirma für die robuste Bowlingumgebung erzeugte gepolsterte Sitzbank. Eine großartige Alternative zu Sofas und den traditionellen Bowlingsesseln.

Unsere Kollektion Synergy bietet eine Vielfalt an Konfigurationsmöglichkeiten und:

- **mehr Komfort** für Ihre Kunden, die daher länger bleiben
- **mehr Platz**, damit sich Ihre Kunden frei im Sitzbereich bewegen und den Aufenthalt genießen können
- **einen geringeren Platzbedarf** als Sofas, um Ihnen eine höhere Flexibilität zu bieten
- **eine höhere Verlässlichkeit** als die meisten Sofagarnituren auf dem Markt
- **die einfachste Wartung** mit ersetzbaren Verschleißteilen, Sitzen aus Kunststoff und reinigungsfähigen, fleckenbeständigen Oberflächen - damit sie auch garantiert lange hält

Einsatzbereiche der Kollektion Synergie

- Center, die eine moderne, bequemere Version der traditionellen Ausstattung auf der Bahn bieten möchten
- Center, die nicht genug Platz für Sofas zur Verfügung haben
- Center, die eine gutaussehende, bequeme Lösung zu einem niedrigeren Preis als dem eines Sofas suchen





Die leistungs- und strapazierfähigste Bowlingeinrichtung.

Energy ist die Weiterentwicklung der traditionellen grauen Kunststoffeinrichtung. Es ist die beste Lösung, falls Sie nach einer Holzoptik mit einer höheren Lebensdauer und Kratzfestigkeit suchen.

Die Harmony Kollektion Energy bietet eine höhere Vielseitigkeit und einen hohen Wert und besteht aus Sitzbänken, Sesseln und Hockern, die aus einer soliden Metallstruktur und widerstandsfähigen, aber dennoch attraktiven Schichtstoffsitzflächen in 9 stabilen Farben oder mit einem Holzfinish gefertigt sind.

Entdecken Sie die Vorteile:

- **moderner Look** im Vergleich zur traditionellen Bowlingeinrichtung aus grauem Kunststoff zum gleichen Preis
- **drei Holz Ausführungen**, die garantiert Ihrem Geschmack entsprechen, aber billiger als die meisten erhältlichen Holzsitze sind
- **sechs solide Farben**, die sicher zur Farbpalette Ihres Centers passen
- **extrem langlebig** mit einer hohen Kratzfestigkeit im Vergleich zu Holzsesseln und sogar zu Bowlingeinrichtung aus Kunststoff, damit Ihre Investition ein langes Leben hält
- **einfachere Reinigung**, um Zeit und Geld zu sparen

Einsatzbereiche der Kollektion Energy

- Sitzbereich von traditionellen, hybriden und Familien-Unterhaltungszentren
- Hallenbereich aller Arten von Center





Die Harmony Einrichtungskollektion

Beständigkeit, Stil und Zweckmäßigkeit

Tische und Ballständer, Platten aus Laminat und Ablagen, die ausschließlich aus Metallgestellen und hochwertigem Schichtstoff bestehen. Das Ergebnis sind wartungsfreundliche, kratz feste, langlebige und erschwingliche speziell für die Bowlingumgebung gefertigte Einrichtungsgegenstände. Die in einer Auswahl an soliden Farben oder einem Holzfinish erhältliche Einrichtungskollektion Harmony ist für alle Bereiche eines Centers geeignet - auch in Centern der Luxusklasse.

Ballständer oder Tisch mit Ablage für den Bahnbereich

Die Keilform passt genau zwischen die Sofas und runden Bänke. Die Spieler gelangen einfacher an die Hausbälle und können Ihre persönlichen Gegenstände darin unterbringen. Stauungen im Spielerbereich werden vermieden, es sieht sauber aus und die Spieler machen ein besseres Spielerlebnis.



Perfekt zum Essen und Trinken. Ideal, um zu bleiben und spielen.

Kunden, die sich entspannen und wie zu Hause fühlen, bleiben länger, spielen öfter und geben mehr für Essen und Trinken aus. Die Harmony Einrichtung kann leicht verstellt werden, um all diese Aktivitäten zu fördern, den Maximum an Komfort zu gewähren und das Kundenerlebnis zu verbessern.

Exklusiv: modularer Kaffeetisch

Die Harmony Kaffeetische können für kleinere, intimere Anordnungen geteilt oder in verschiedenen Formen neu aufgestellt werden.

Exklusiv: persönlicher pfeilförmiger Tisch

Dieser Tisch passt perfekt zwischen die Sofas oder runden Bänke mit dem keilförmigen Tisch. Er kann zudem als persönlicher Tisch, dessen Höhe verstellbar ist, verwendet werden



Anordnungen und Umgestaltungen von Harmony nach Kollektion

 Infinity 9'



 Infinity 12'



 Infinity 15'



 Synergy 9'



 Synergy 12'



 Synergy 15'



 Energy 9'



 Energy 12'



 Energy 15'



 Infinity 9'



 Synergy 9'



 Energy 9'



 Infinity 12'



 Synergy 12'



 Energy 12'



 Infinity 15'



 Synergy 15'



 Energy 15'





Das Harmony Ballrücklaufsystem

Beständigkeit, Stil und Zweckmäßigkeit

Die Ballrückläufe können ein Sicherheitsrisiko für die Spieler darstellen, für die Sie haften. Die Ballrücklaufverdecke können schwierig zu reinigen sein. Der Zugang zu den Ballhebern kann äußerst schwierig sein. Die Schaltknöpfe können eine ungewünschte Verlockung für Kinder darstellen.

QubicaAMF hat die perfekte Lösung für diese Probleme - das Harmony Ballrücklaufsystem.

Willkommen in der nächsten Generation

Die Verdeck-Gestell-Anlage Harmony ist die sicherste, kompakteste und stilistisch anregendste Lösung, die es je im Bowling gab. Dank der fortschrittlichen Technologie und Elektronik, die speziell für Ihre Bedürfnisse entwickelt wurde, ist es auch die technisch ausgereifteste.

Exklusive Vorteile

- Eine ergonomische Bauweise, damit die Hände Ihrer Kunden nicht mit beweglichen Teilen in Berührung gelangen können
- Optoelektronische Sensoren halten für ein Maximum an Sicherheit den Motor an, falls ein Gegenstand oder eine Hand in den Ballausgangsbereich gesteckt wird
- Automatischer Motorstart, der Motor startet daher erst, wenn der Ball angelangt ist, um Strom zu sparen
- Kompaktes Design, um auf dem Anlauf mehr Platz für die Spieler zu schaffen
- Harte, glatte Oberfläche für eine längere Lebensdauer und einfachere Reinigung
- Schnell zugängliches Verdeck für eine einfache Wartung

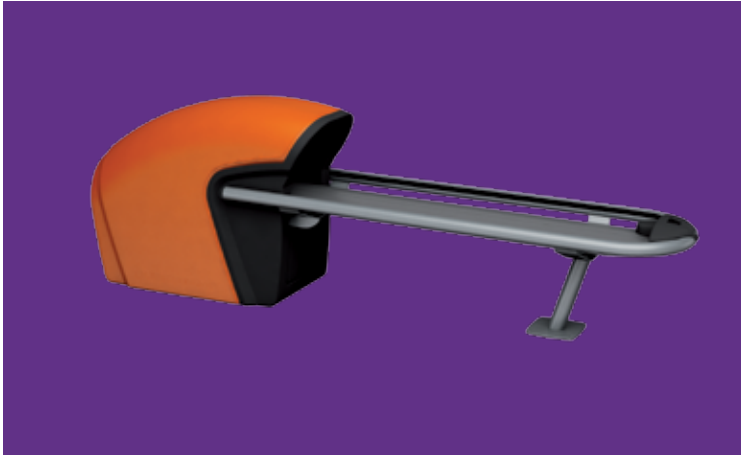
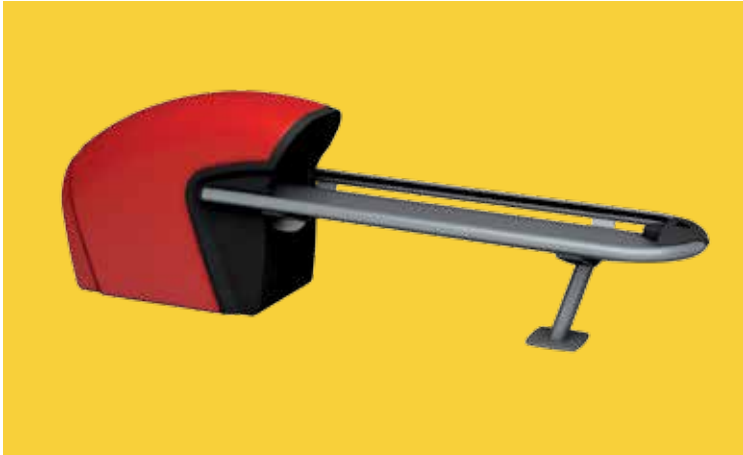



Die Harmony Maskenkollektion Zeigen Sie ein einzigartiges Stilgefühl.

Die richtige Maske kann Ihr Center von der Konkurrenz abheben.

Die für die Ergänzung unserer Einrichtungs- und Ballrücklaufbahnen Harmony entwickelte Harmony Maskenkollektion bietet eine coole neue Grafik, die Ihr Center zu einem beliebten Ziel in der Entertainmentbranche machen kann.

Nur Harmony bietet modulare Einrichtungs-elemente, Maskengrafiken und Verdecke und Gestelle in koordinierten Farbkombinationen, damit Sie das Center Ihrem speziellen Stil entsprechend ausstatten können.

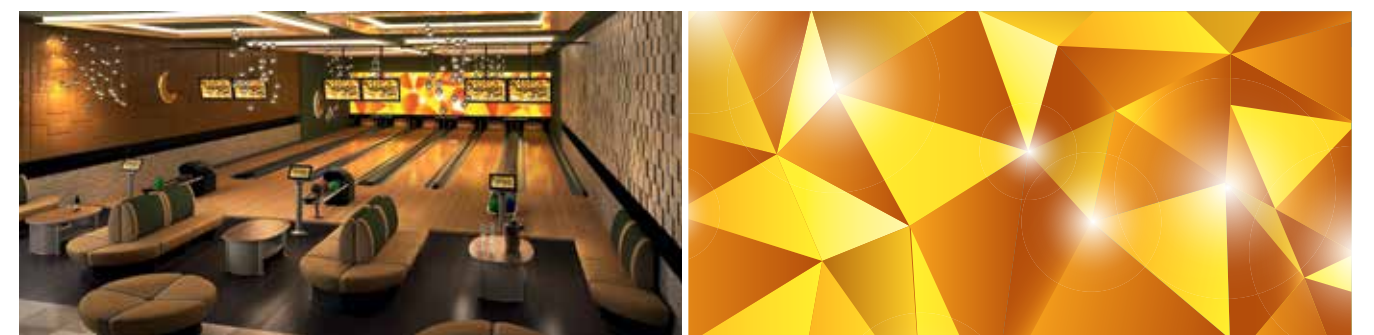
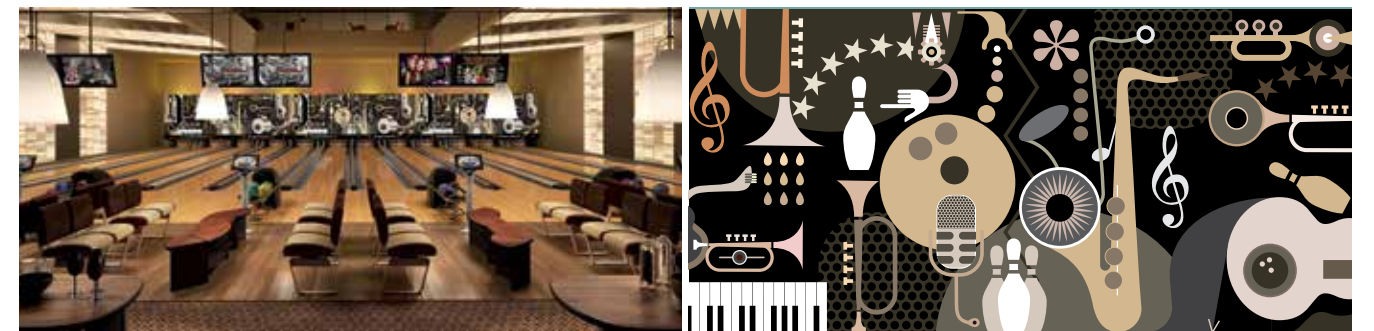

ENTROPY RED LOWER

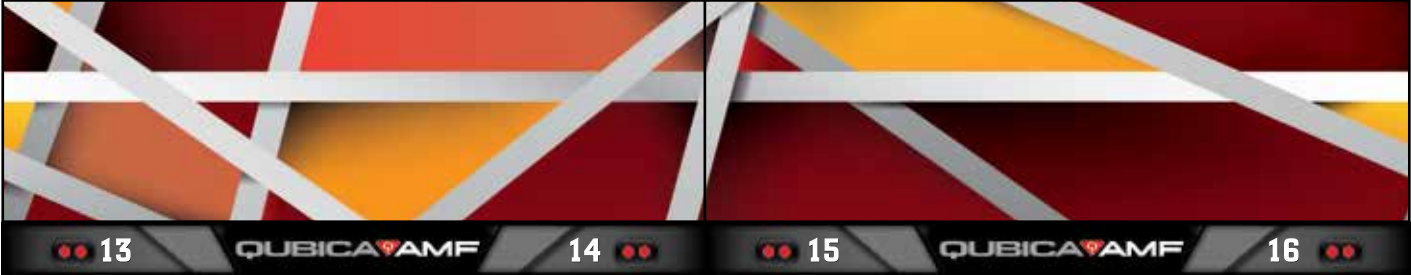

ENTROPY RED UPPER

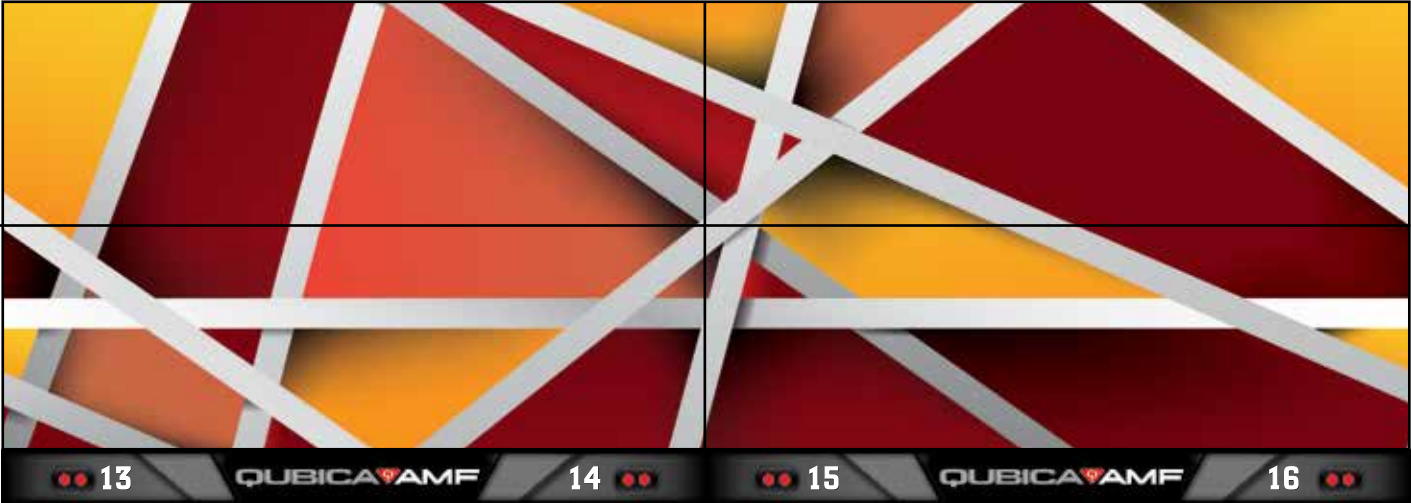

ENTROPY LAVENDER LOWER

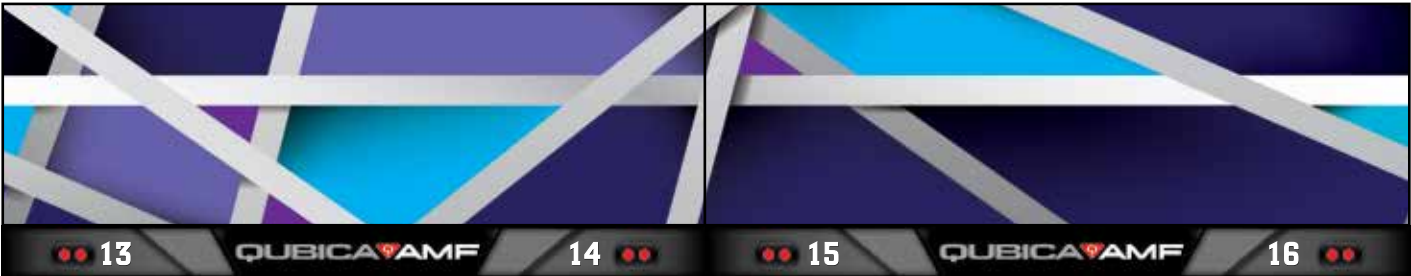

ENTROPY LAVENDER UPPER

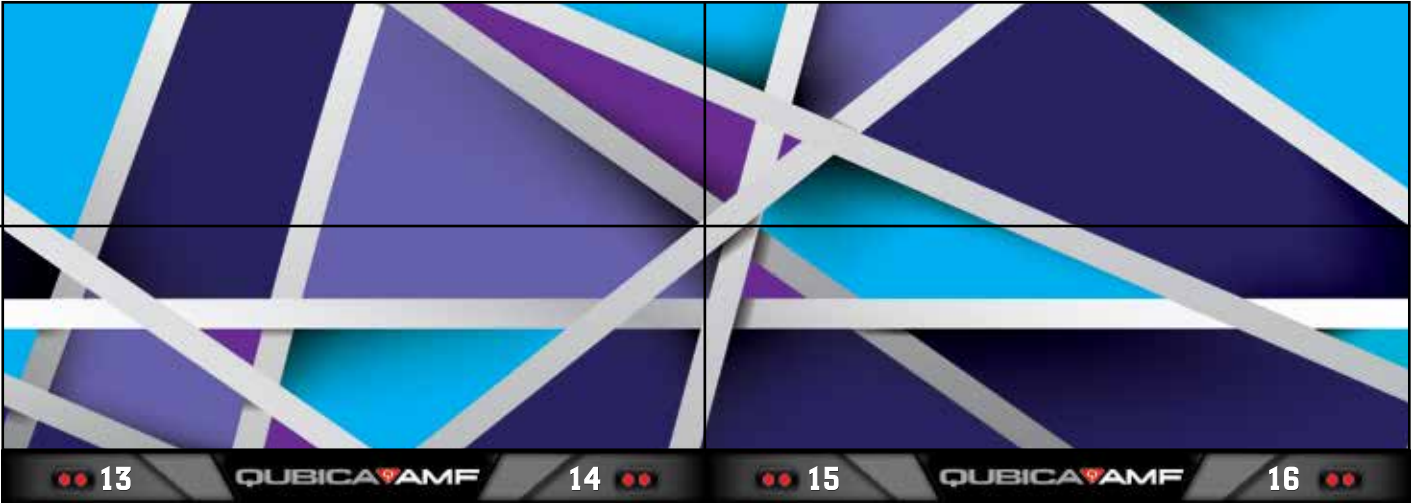

ENTROPY GREEN LOWER

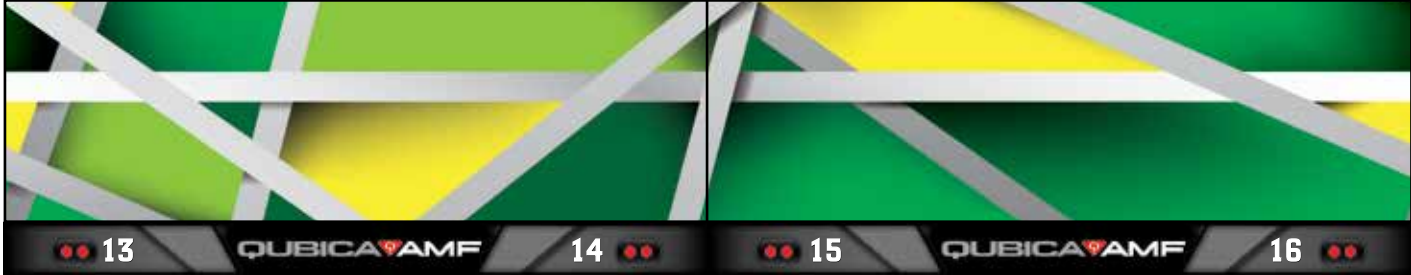

ENTROPY GREEN UPPER

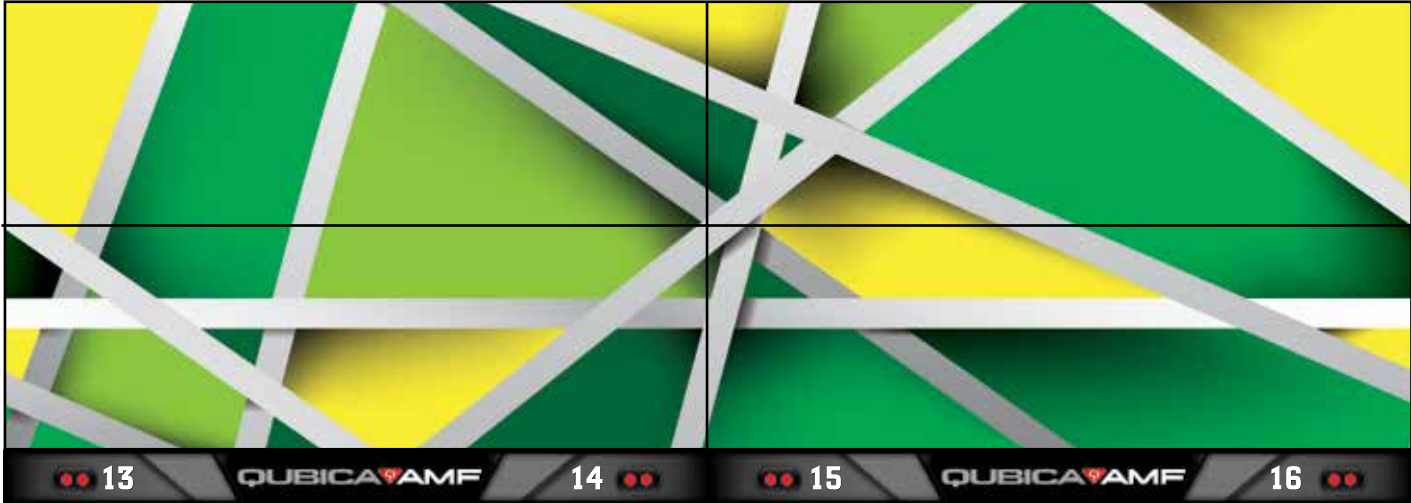

ENTROPY GRAY LOWER

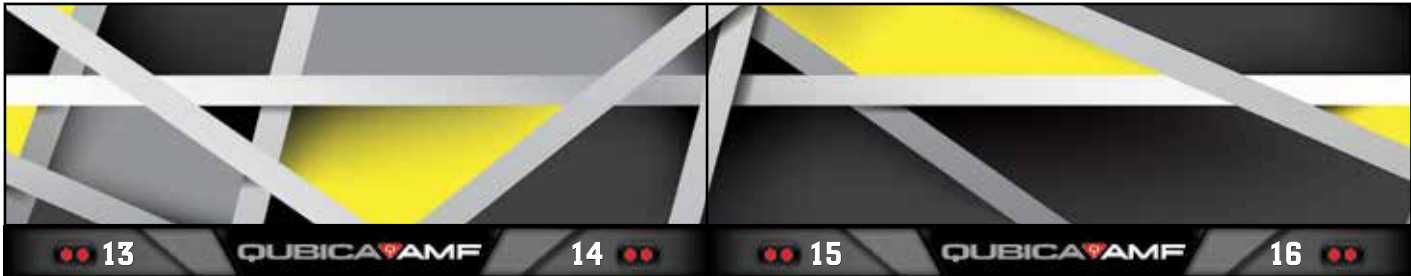

ENTROPY GRAY UPPER

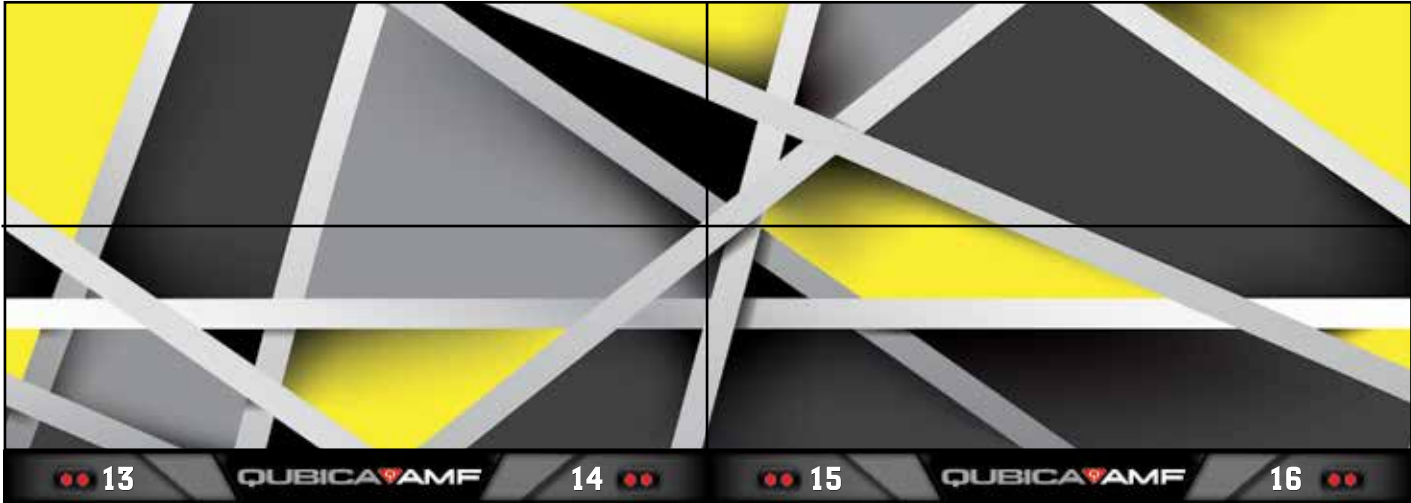

SKYLINE RED LOWER



SKYLINE GREEN LOWER

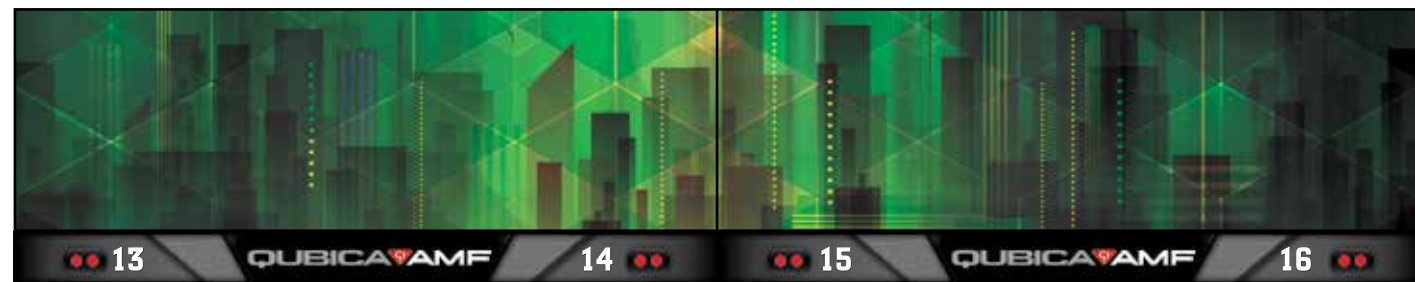

SKYLINE RED UPPER



SKYLINE GREEN UPPER

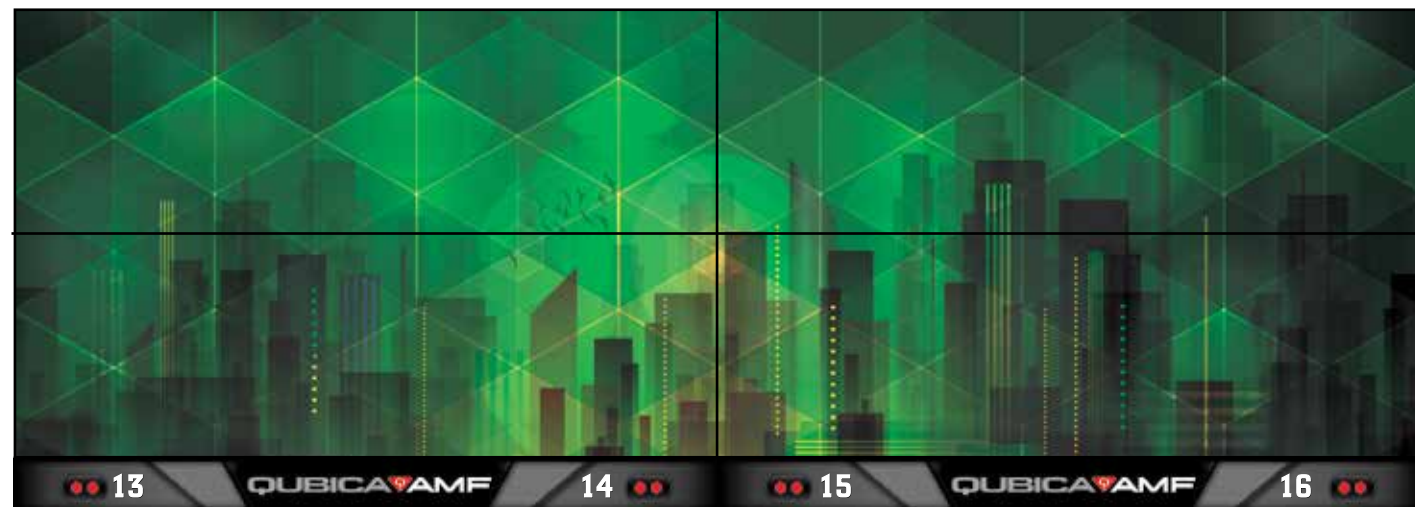

SKYLINE BLUE LOWER



ELEMENTS BLUE LOWER

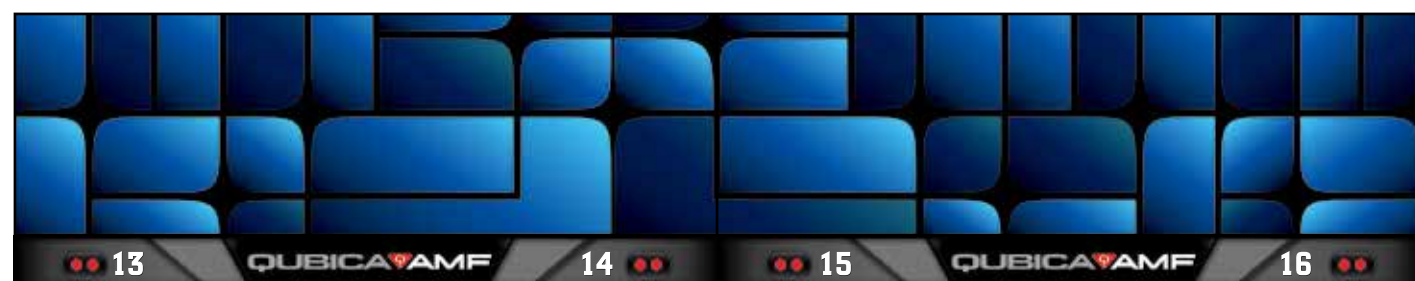

SKYLINE BLUE UPPER



ELEMENTS BLUE UPPER

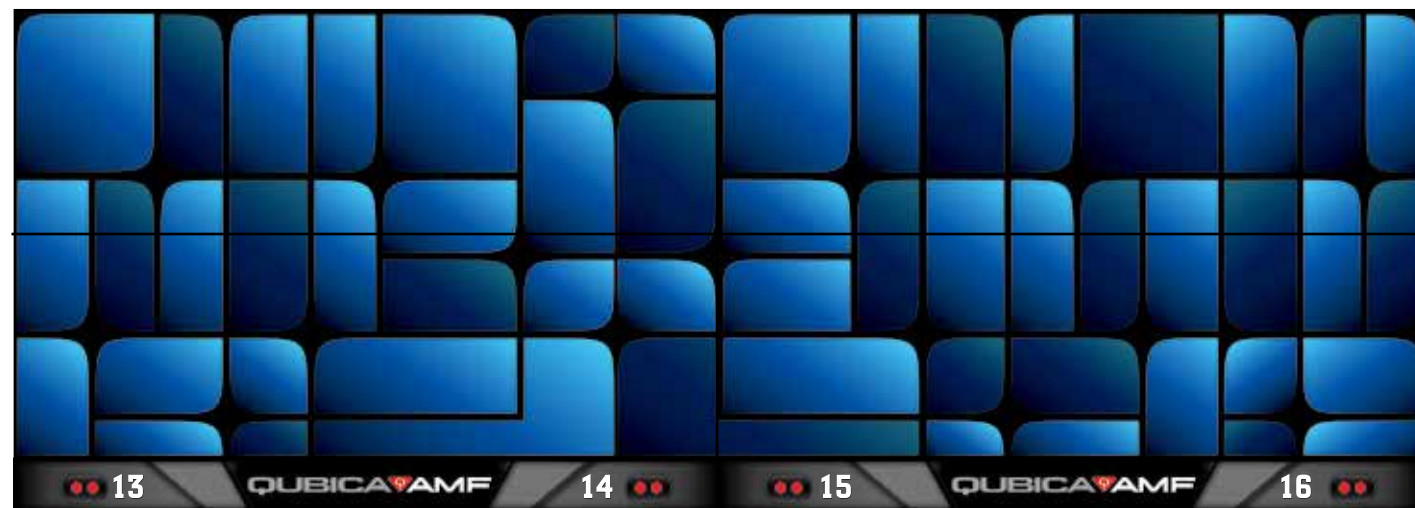

ELEMENTS AMBER LOWER



ELEMENTS AMBER UPPER

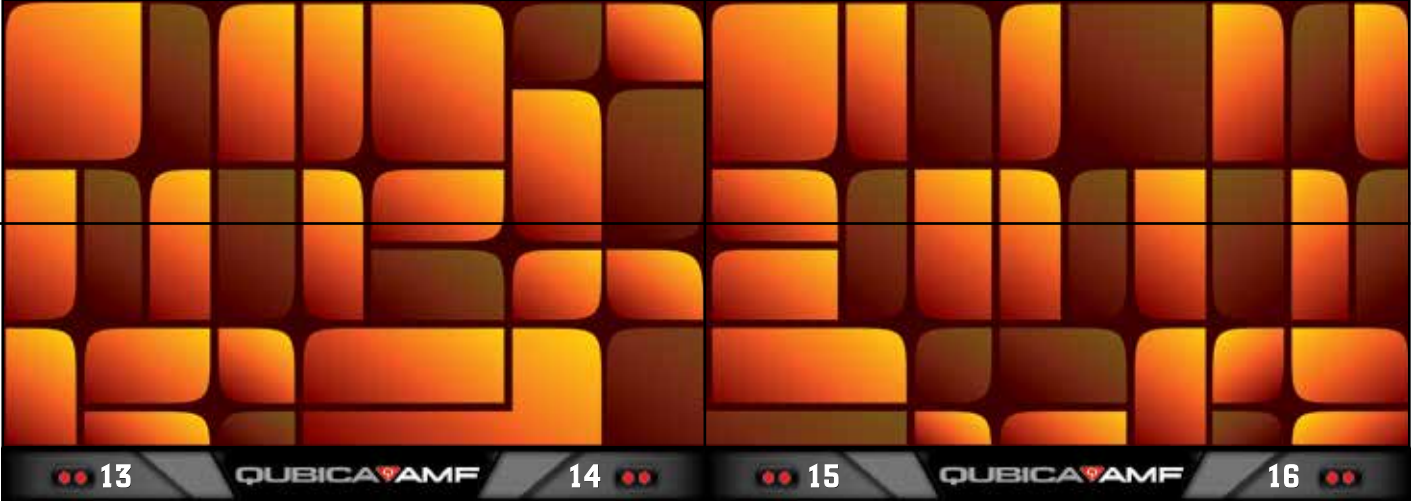

ELEMENTS GREEN LOWER

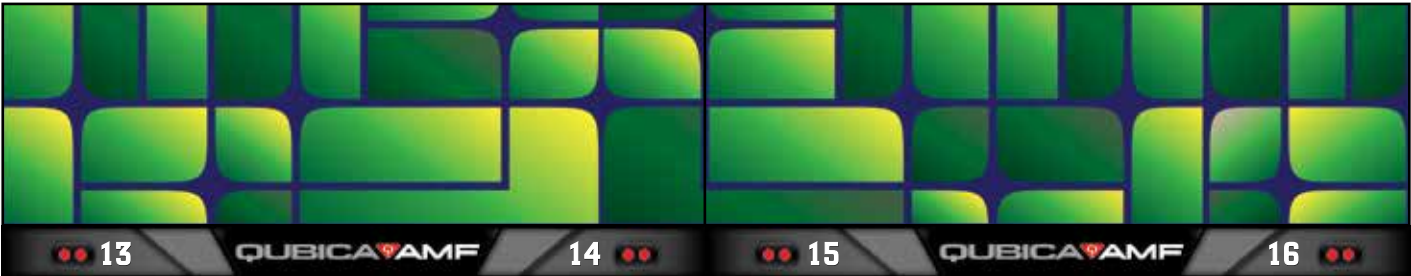

ELEMENTS GREEN UPPER

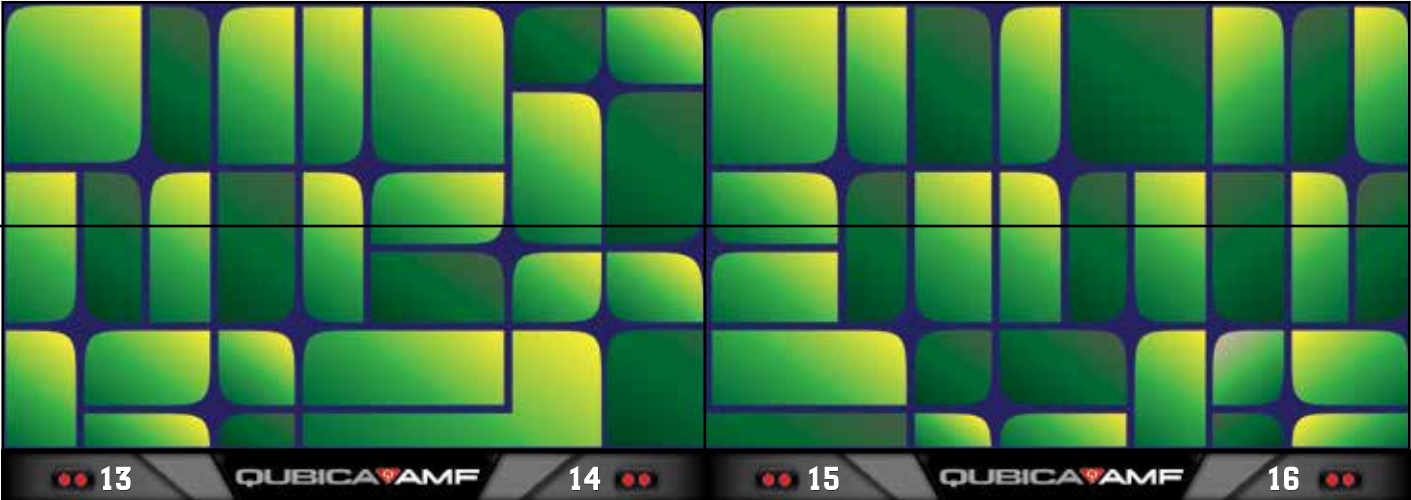

ELEMENTS SIENNA LOWER

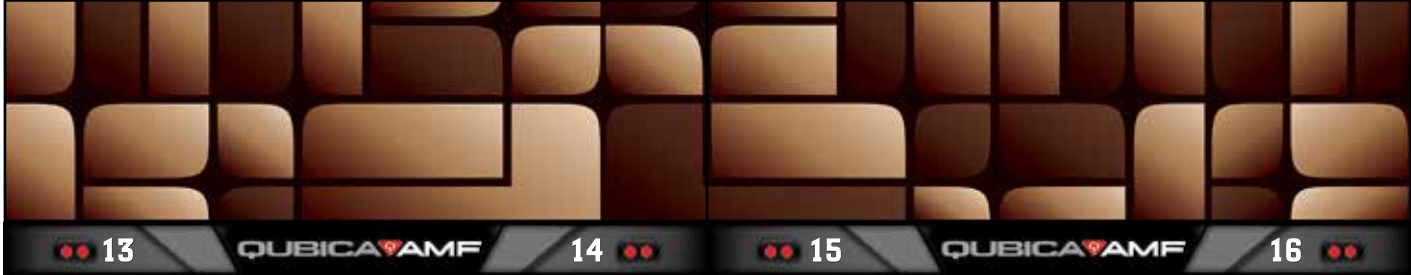

ELEMENTS SIENNA UPPER

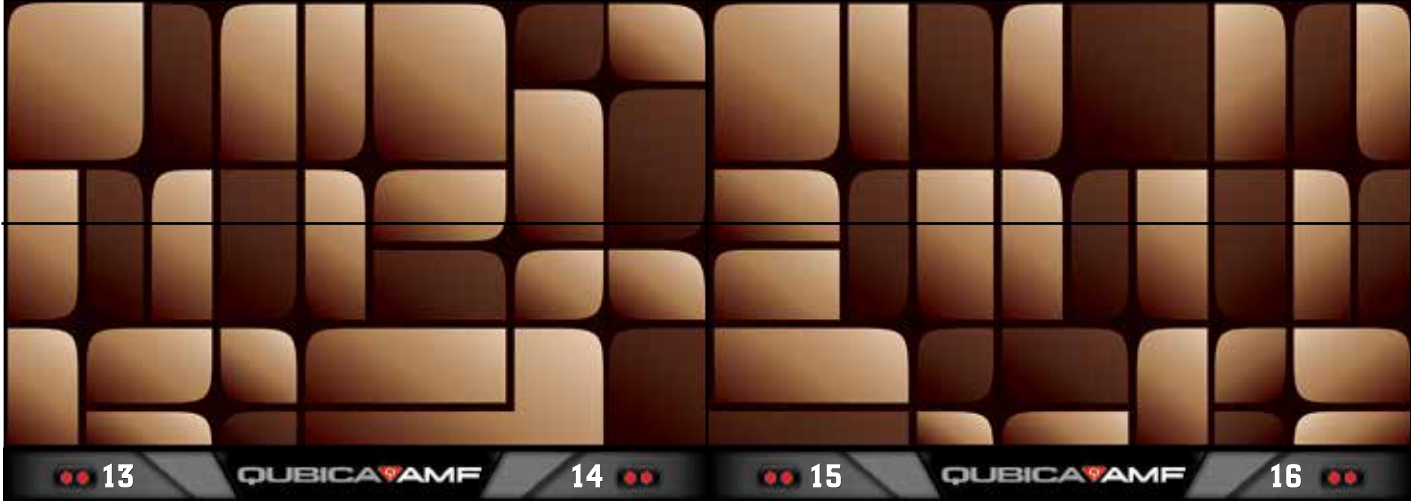

TECHNO BLUE LOWER

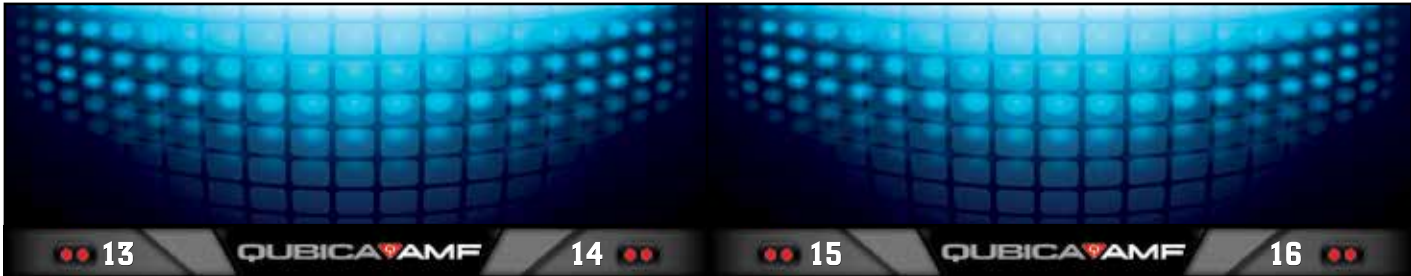

TECHNO BLUE UPPER

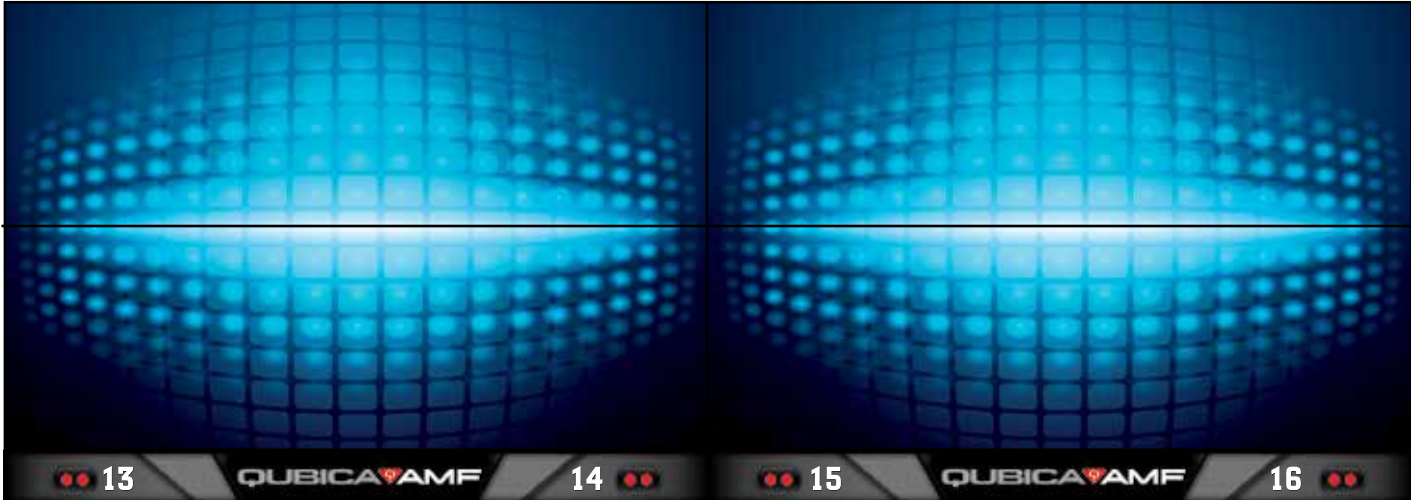

TECHNO BRONZE LOWER

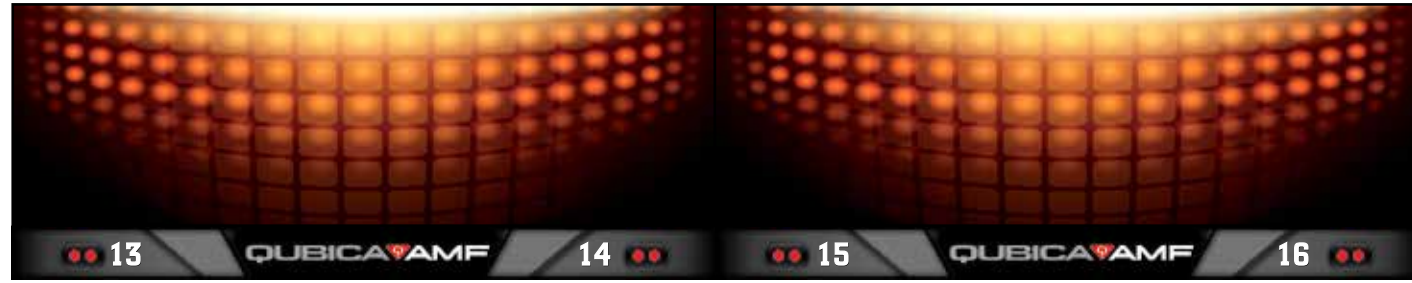

TECHNO BRONZE UPPER

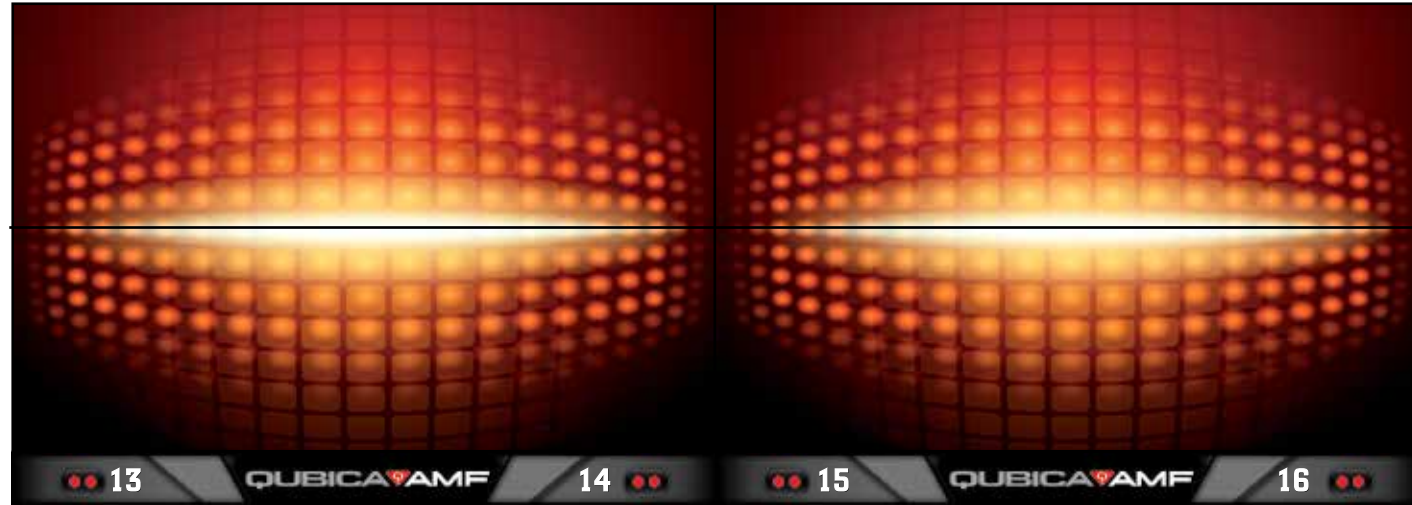

TECHNO GREEN LOWER

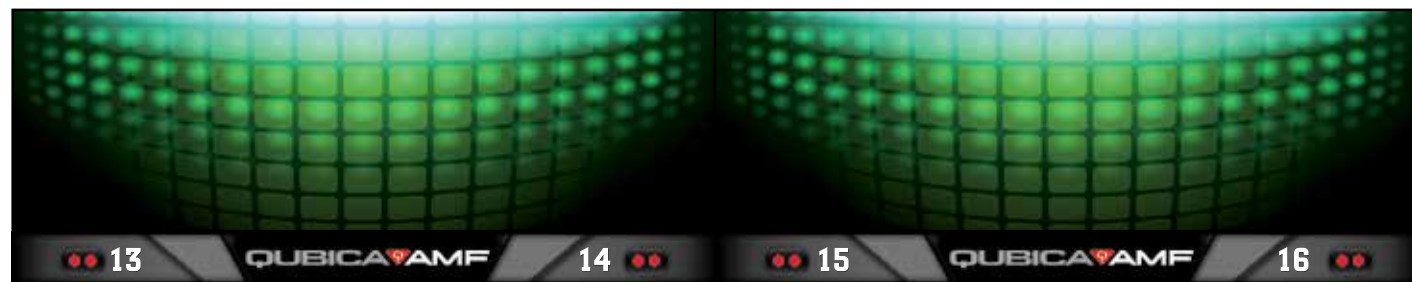

TECHNO GREEN UPPER

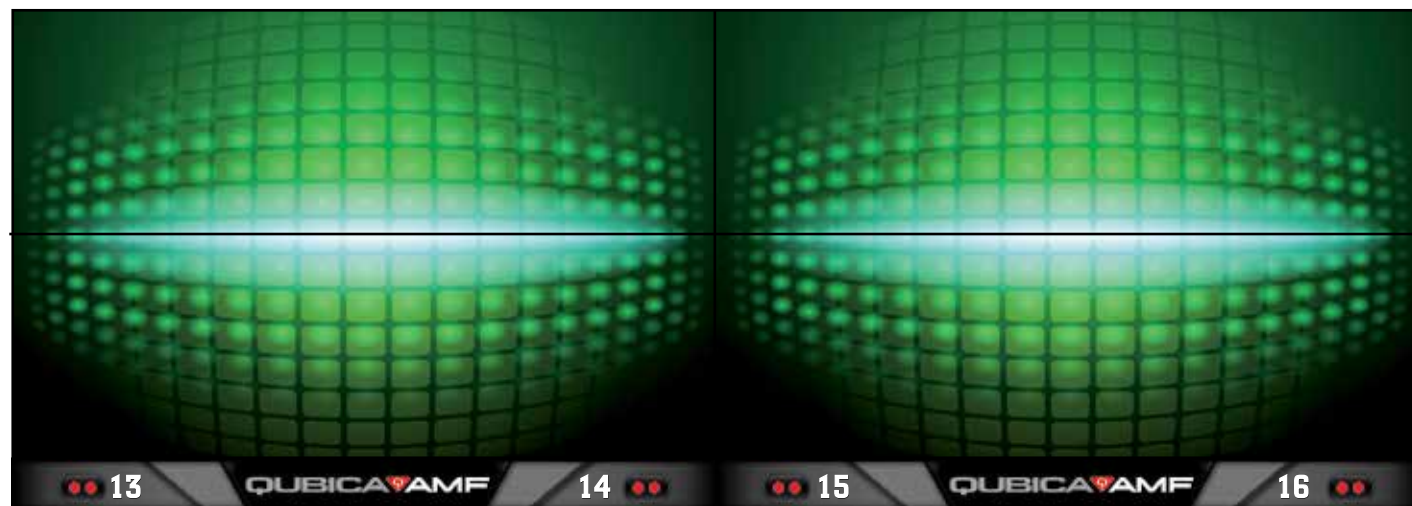

MAZE YELLOW LOWER

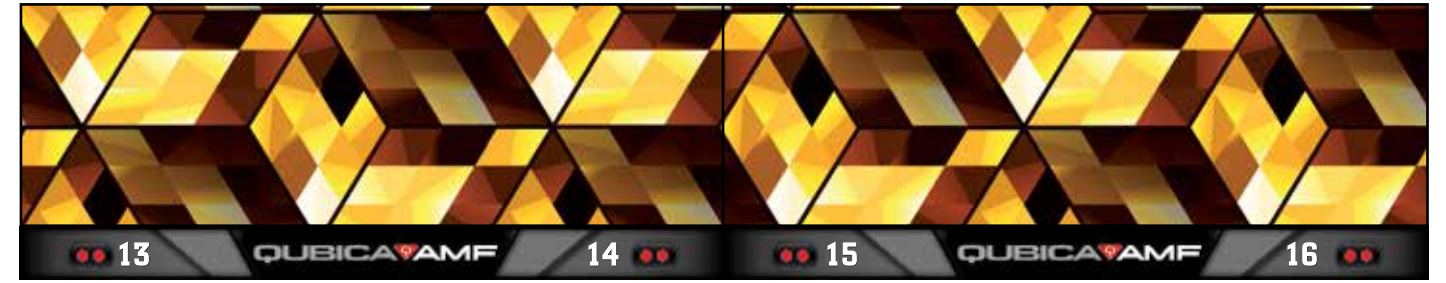

MAZE YELLOW UPPER

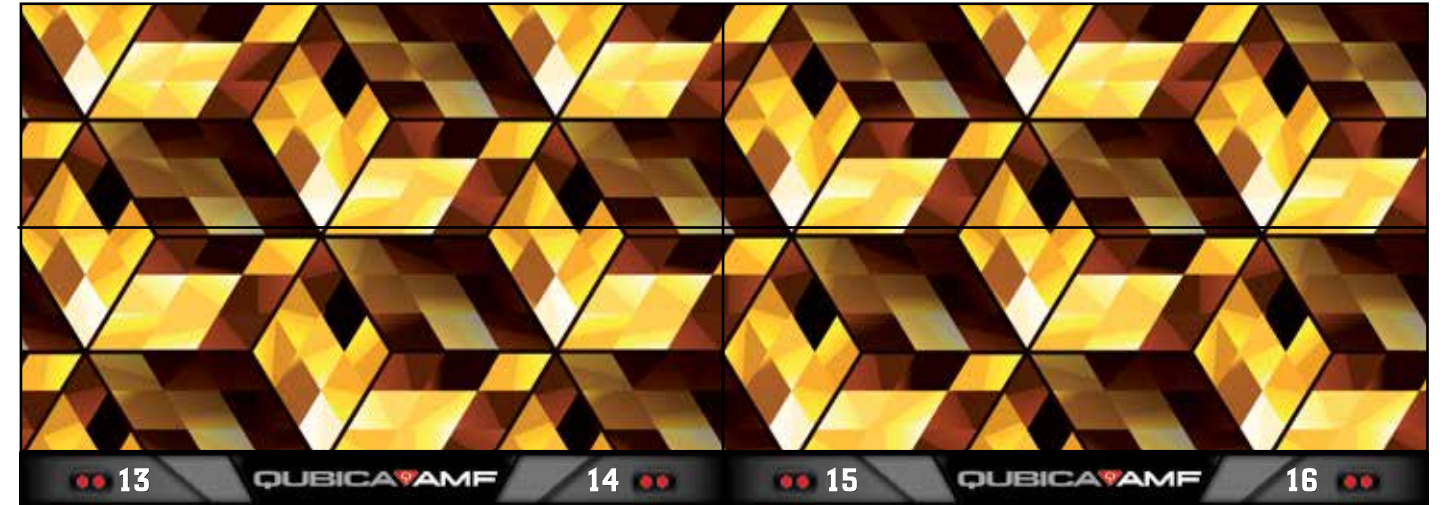

MAZE VIOLET LOWER

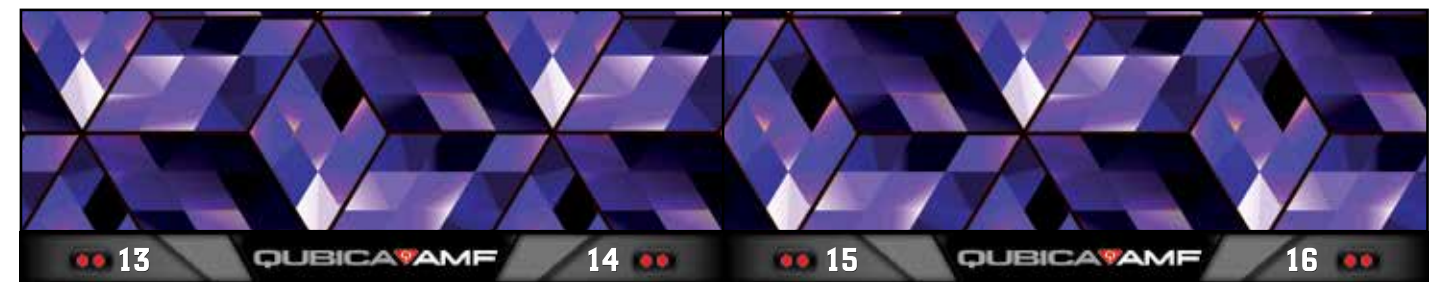

MAZE VIOLET UPPER

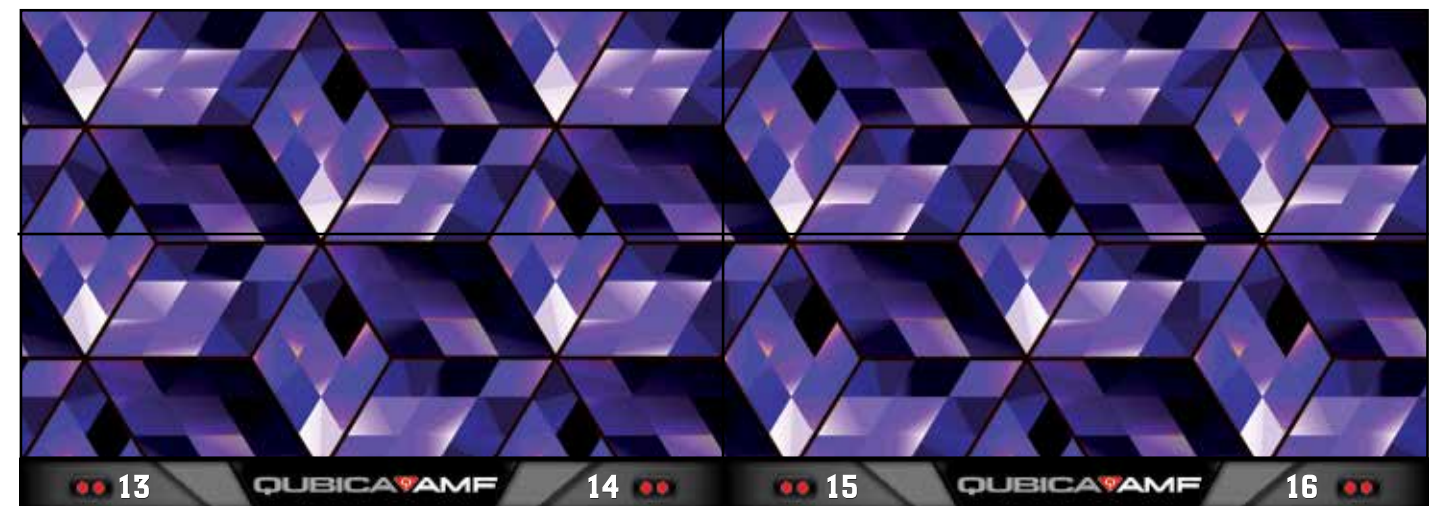

MAZE CAMOUFLAGE LOWER



MAZE CAMOUFLAGE UPPER

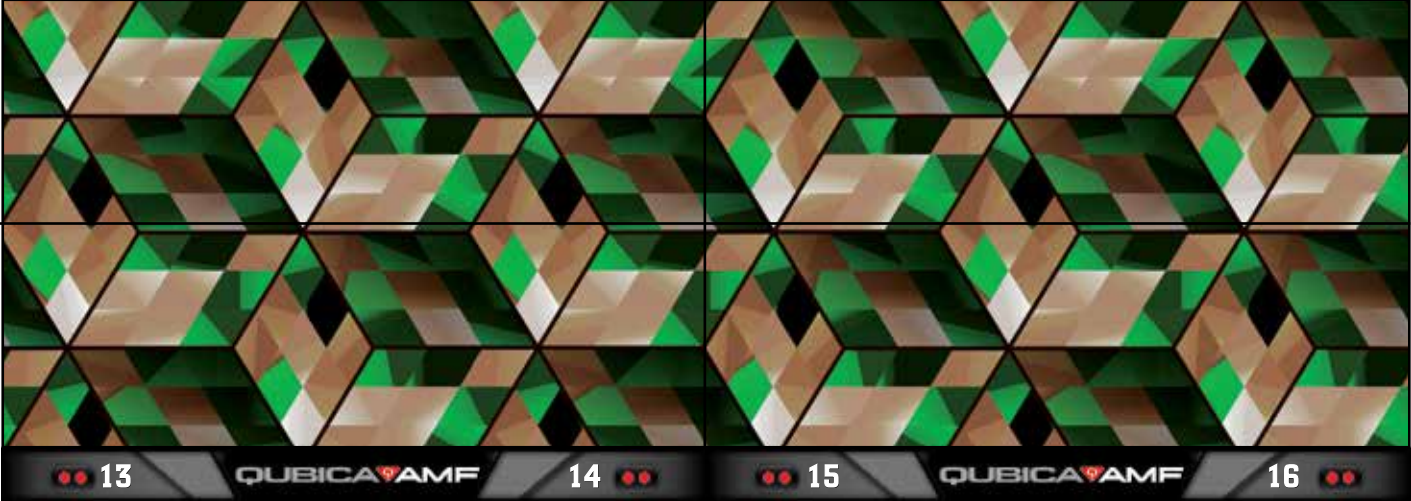

OLYMPICS GRAY LOWER



OLYMPICS GRAY UPPER

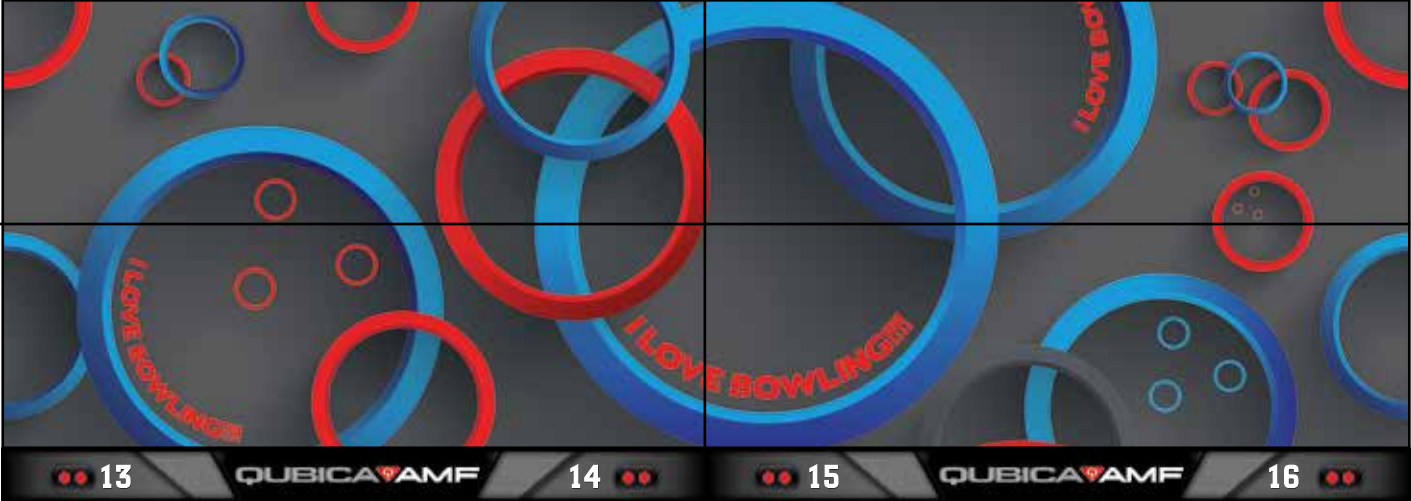

OLYMPICS GREEN LOWER



OLYMPICS GREEN UPPER

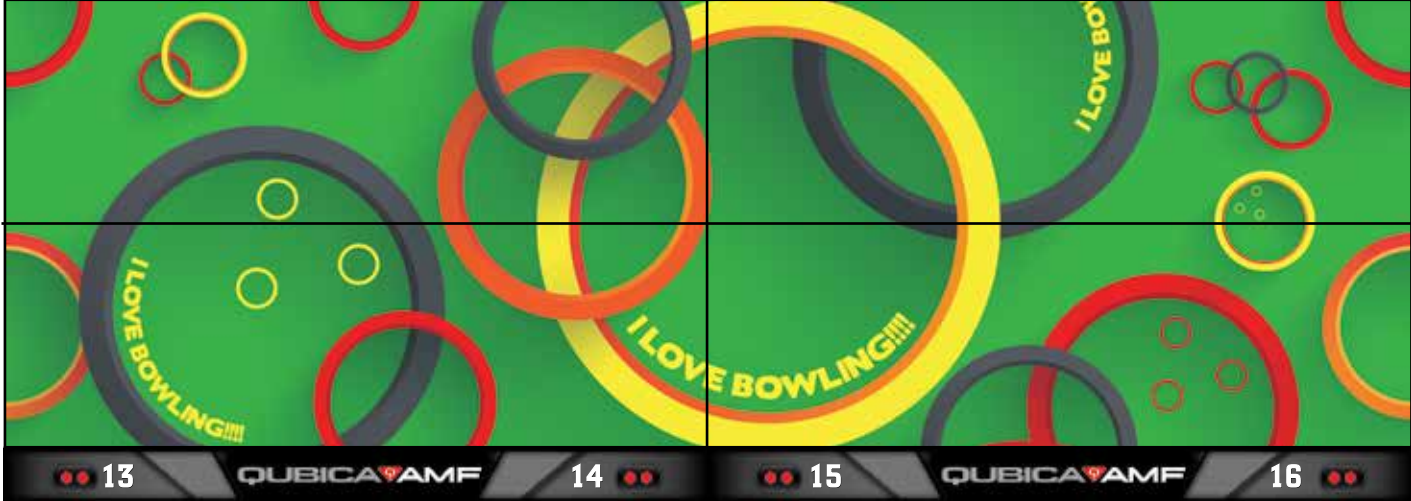

GALAXY RED LOWER



GALAXY RED UPPER

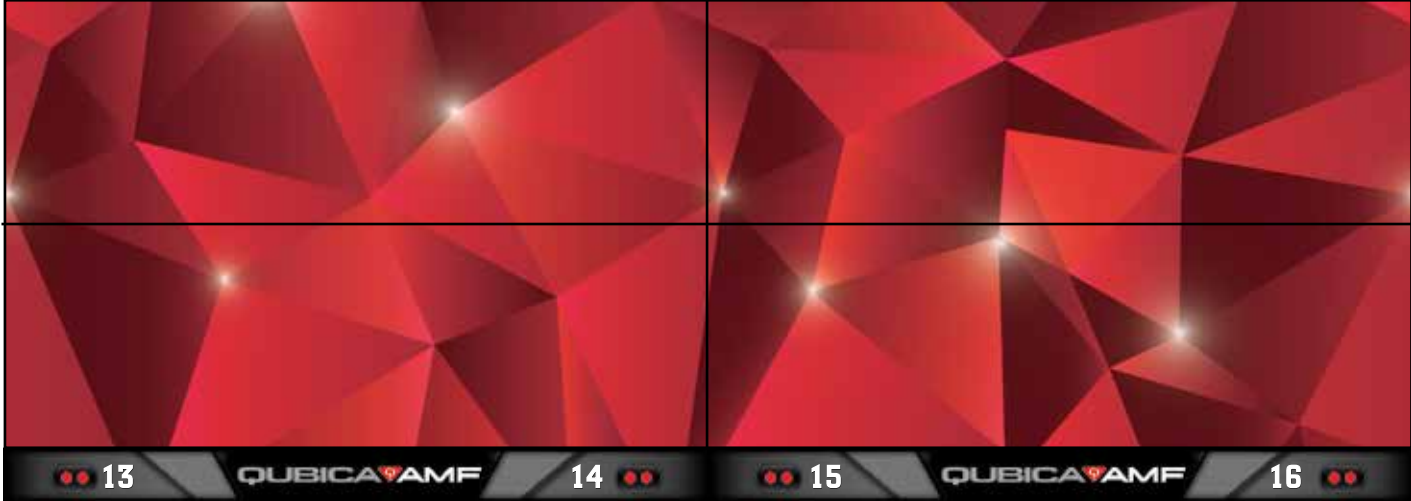

GALAXY BLUE LOWER

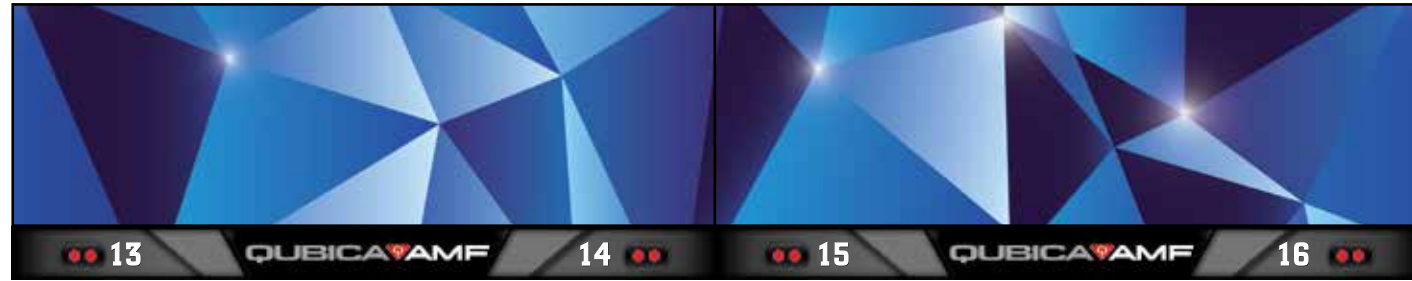

GALAXY BLUE UPPER

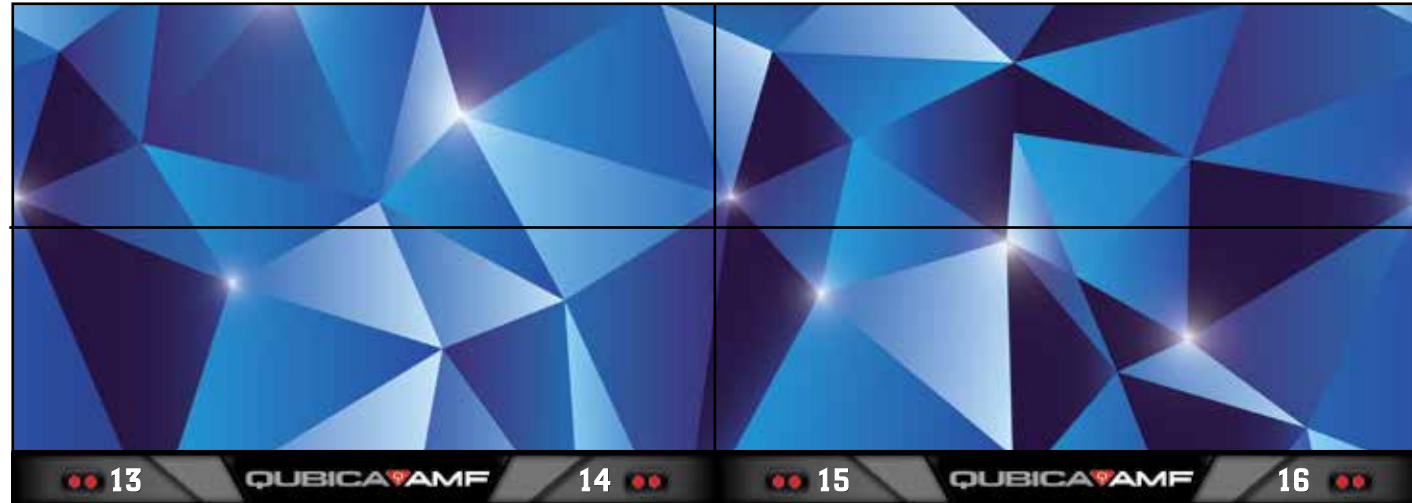

GALAXY GREEN LOWER

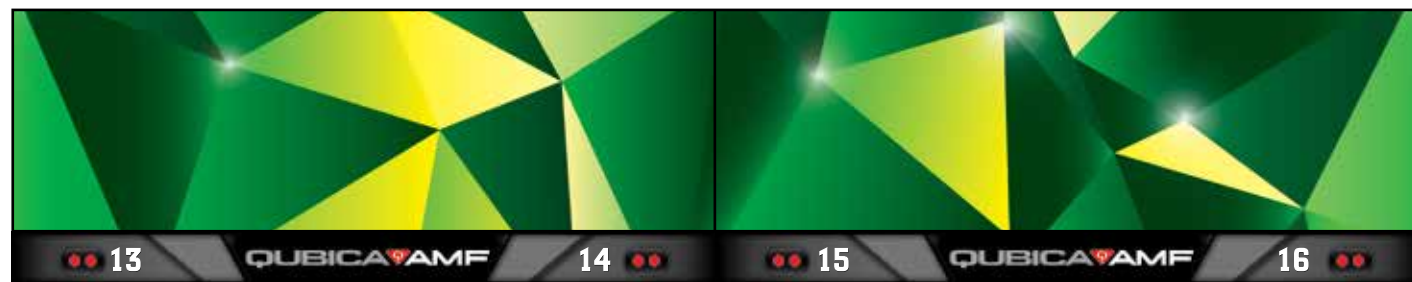

GALAXY GREEN UPPER

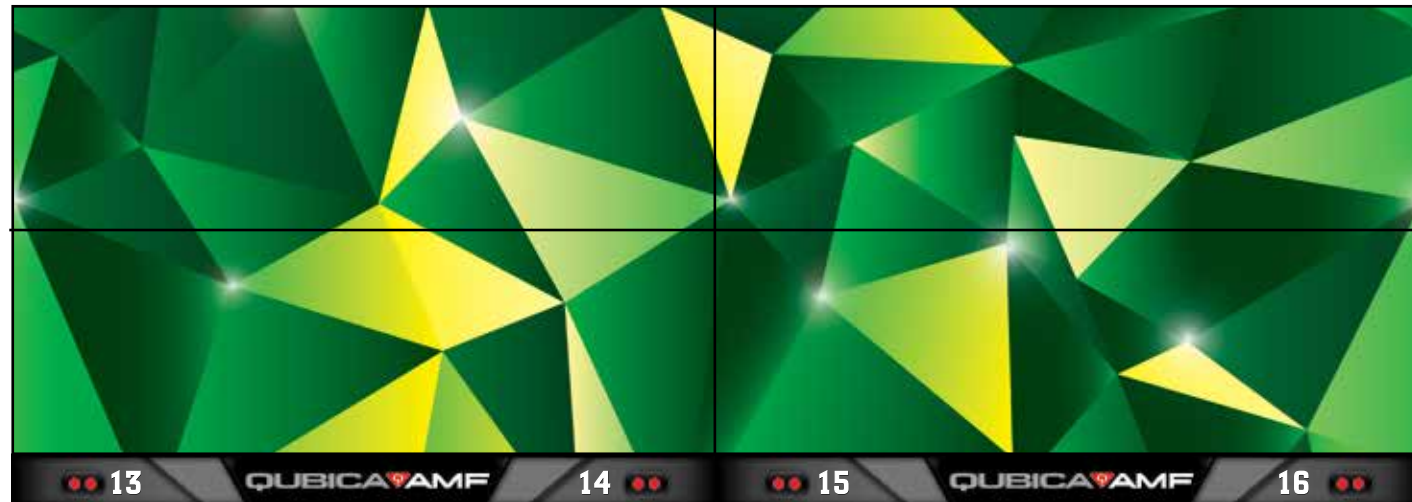

GALAXY LAVENDER LOWER

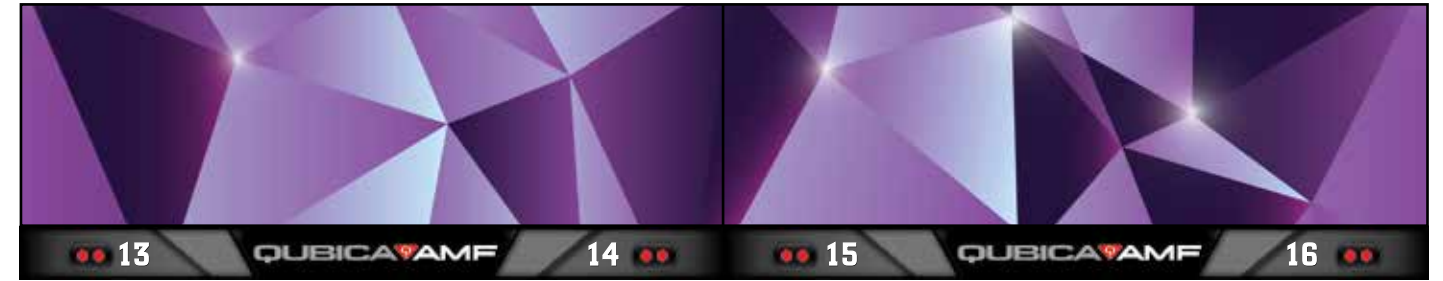

GALAXY LAVENDER UPPER

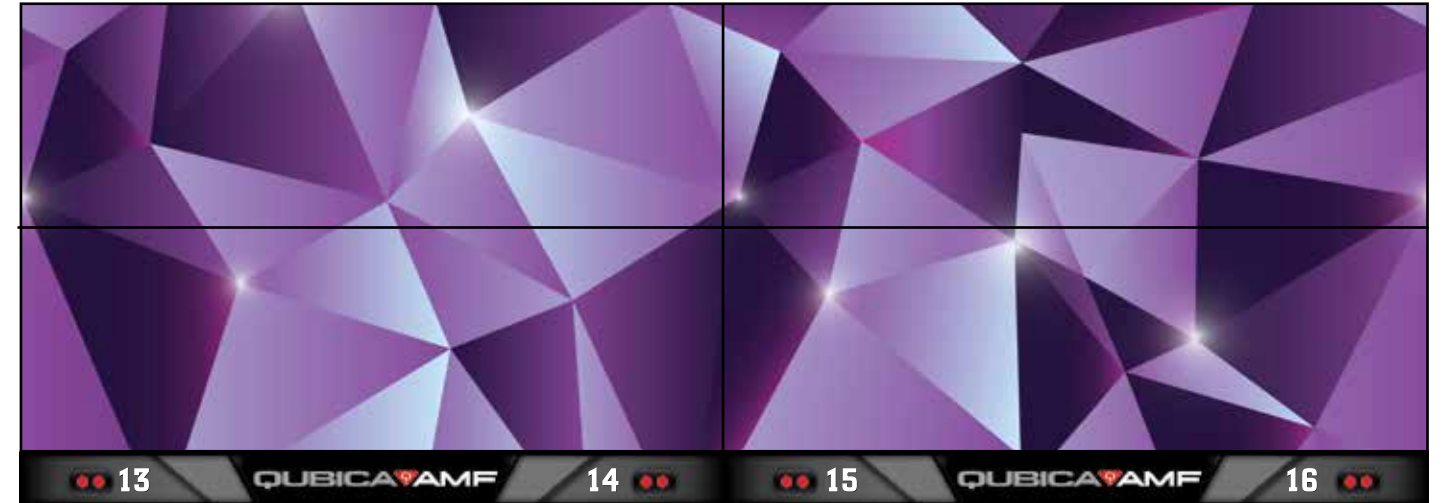

GALAXY GOLD LOWER

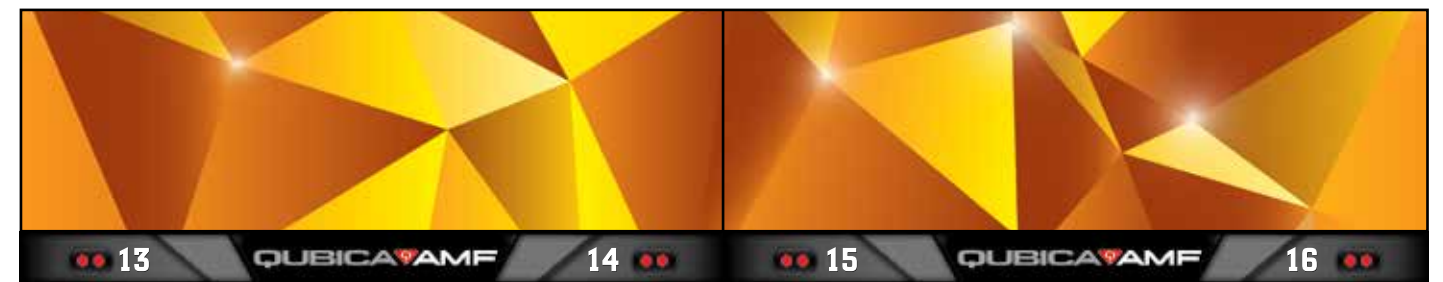

GALAXY GOLD UPPER

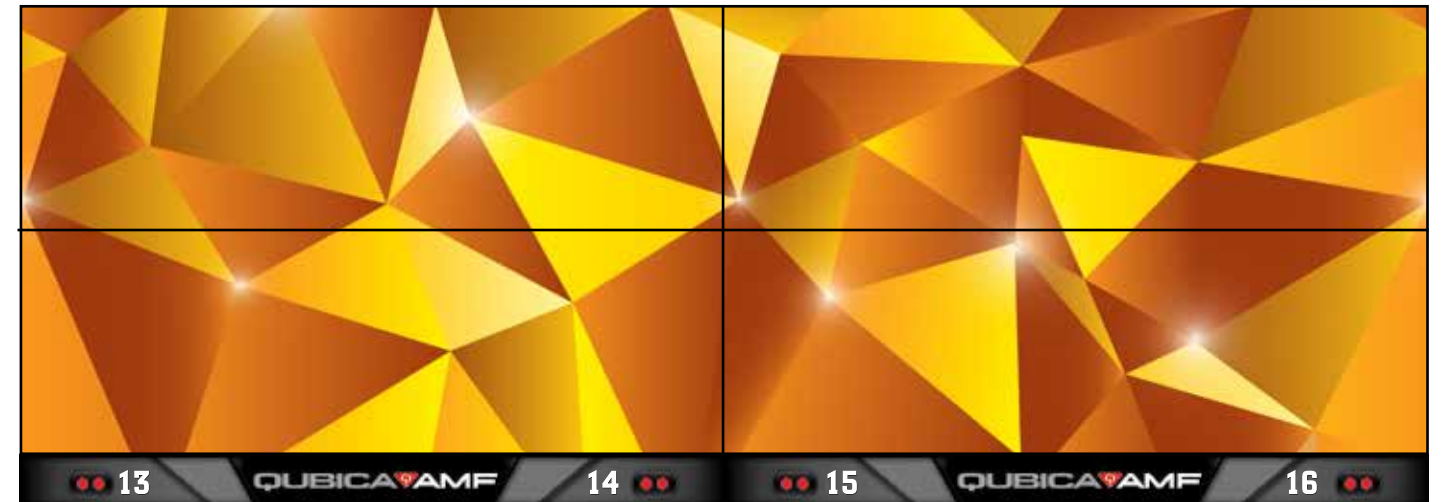

PAPERBOWL BLACK & WHITE LOWER



PAPERBOWL BLACK & WHITE UPPER

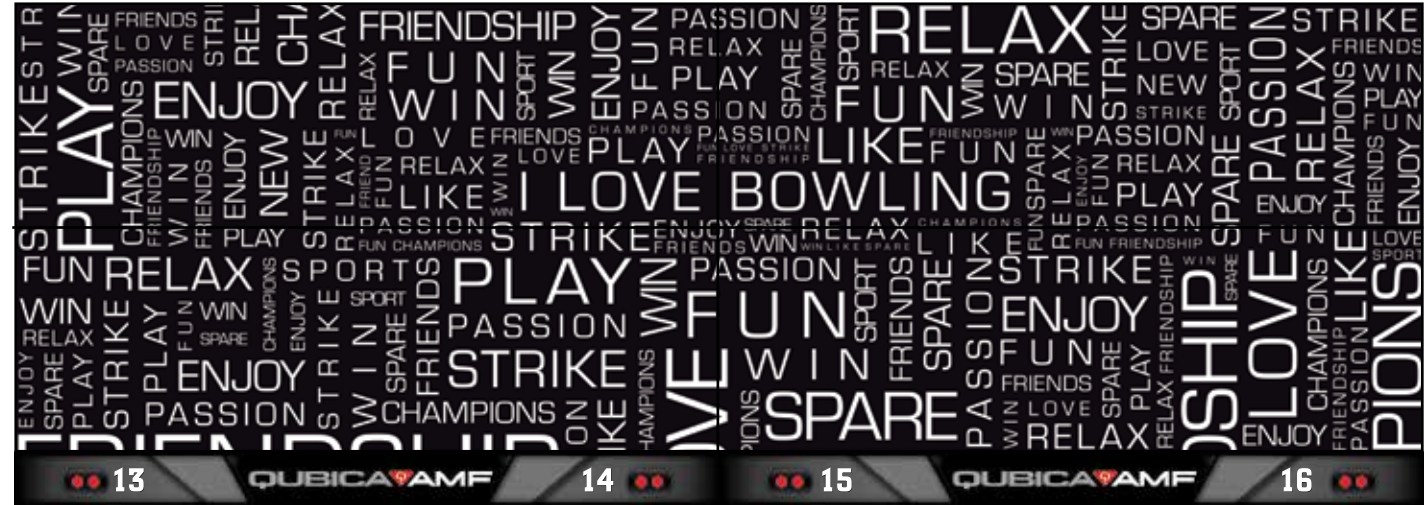

PAPERBOWL BLACK & COLORS LOWER



PAPERBOWL BLACK & COLORS UPPER



THEATER LOWER



THEATER UPPER



MANHATTAN LOWER

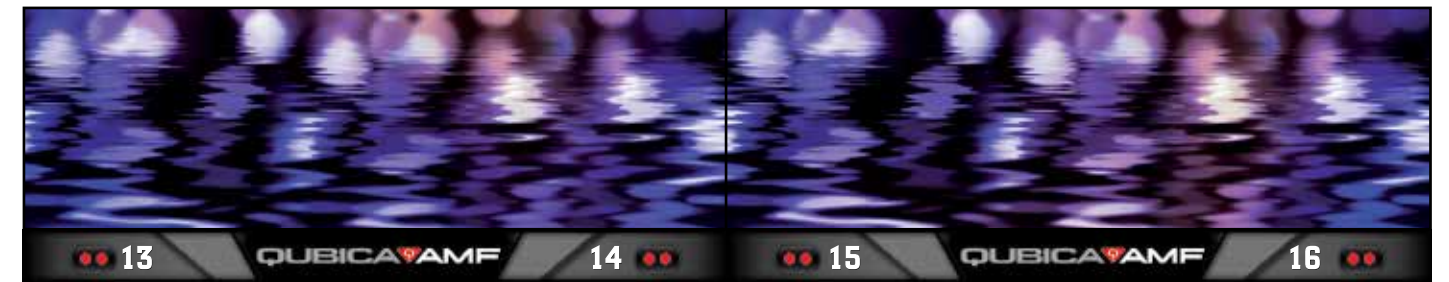

MANHATTAN UPPER



WAVE LOWER

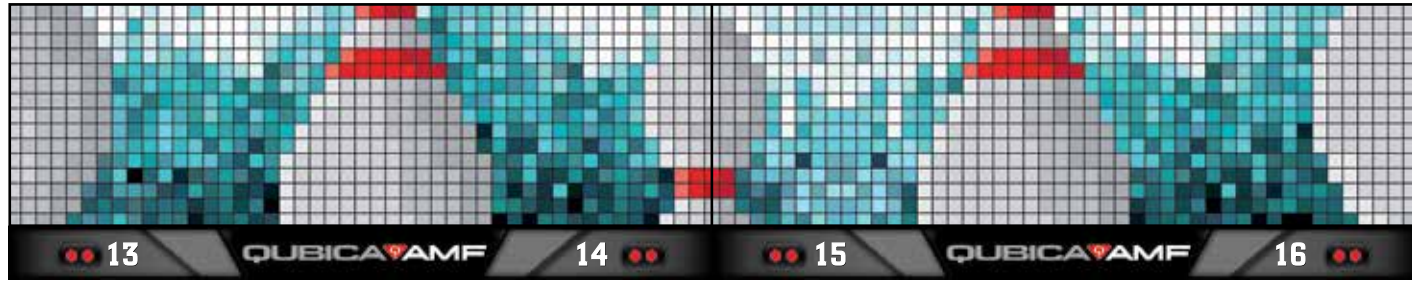

WAVE UPPER

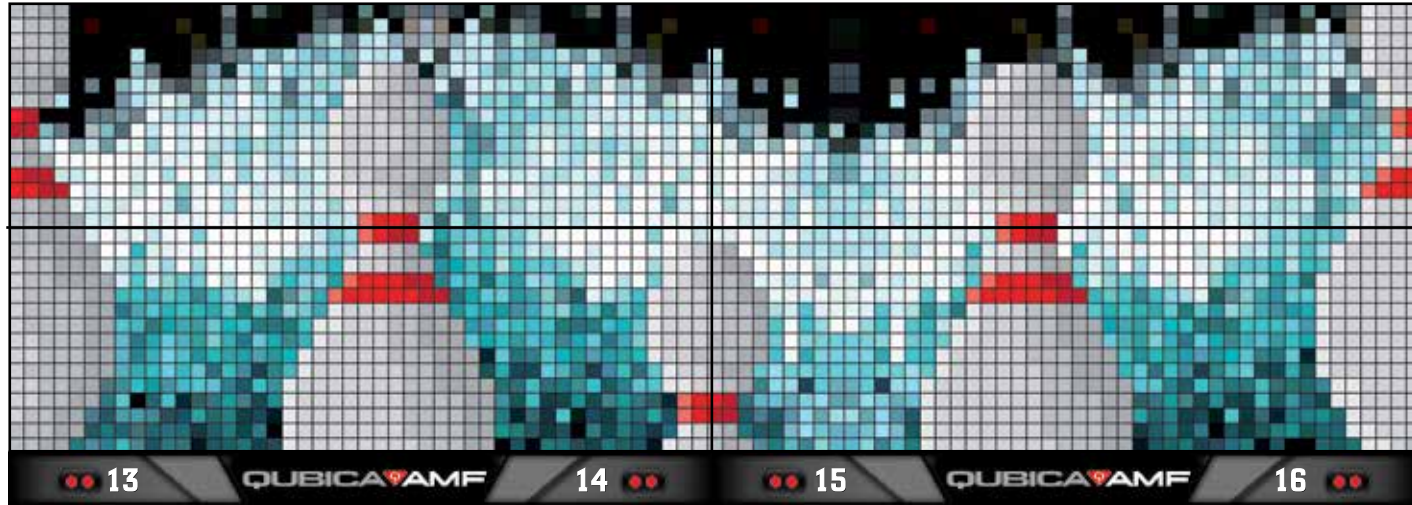

KANDINSKY LOWER

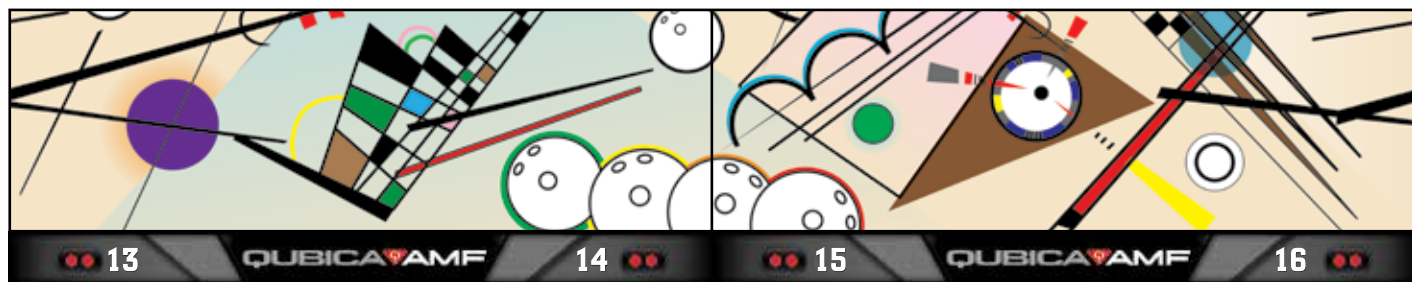

KANDINSKY UPPER

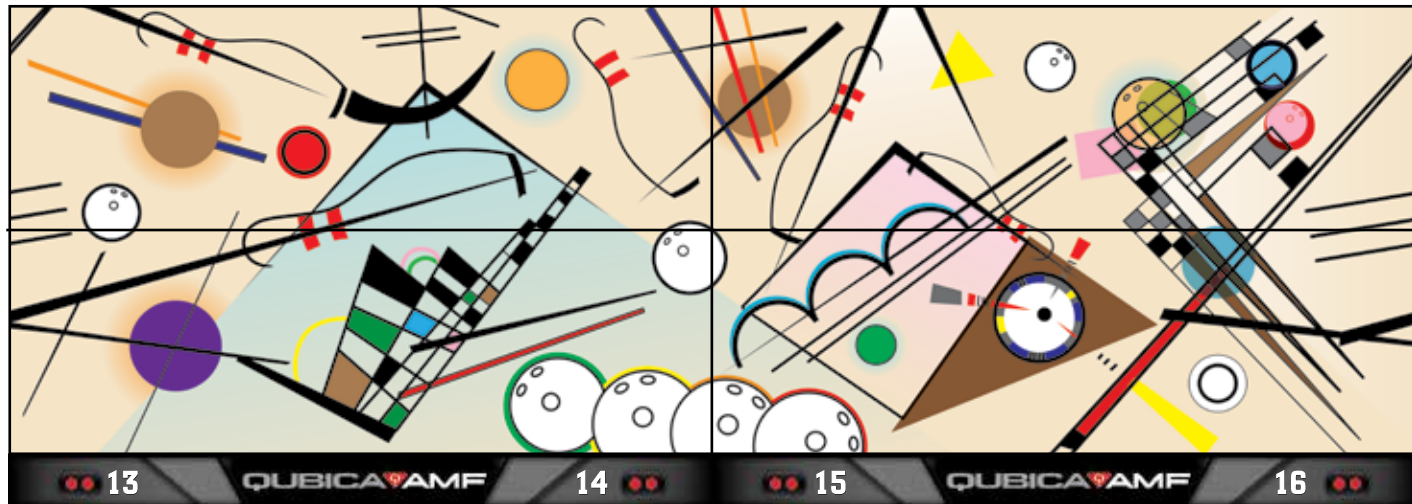

HARING LOWER

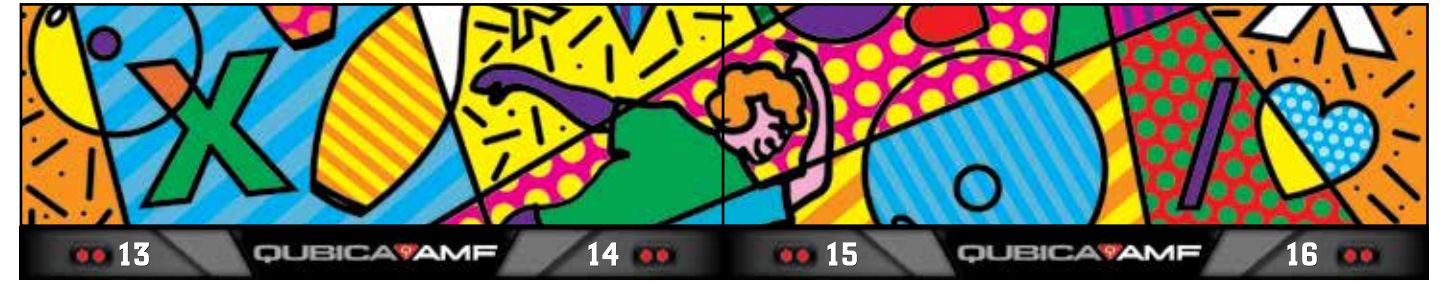

HARING UPPER



MONDRIAN LOWER

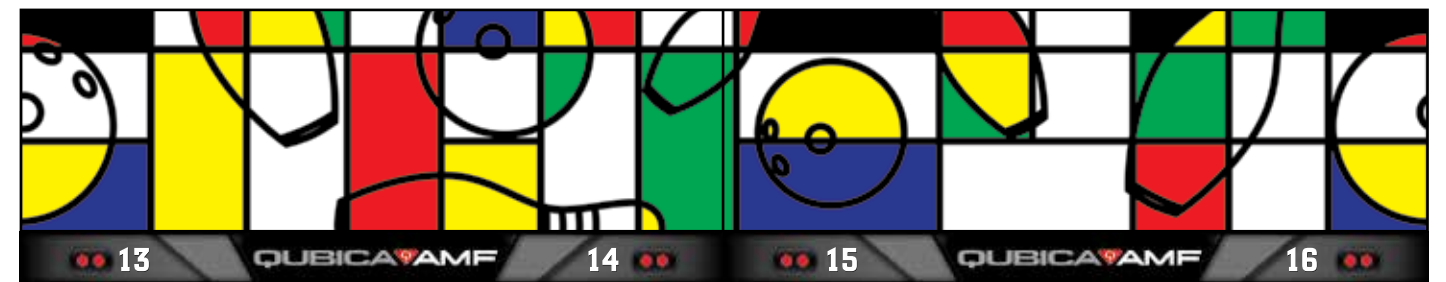

MONDRIAN UPPER

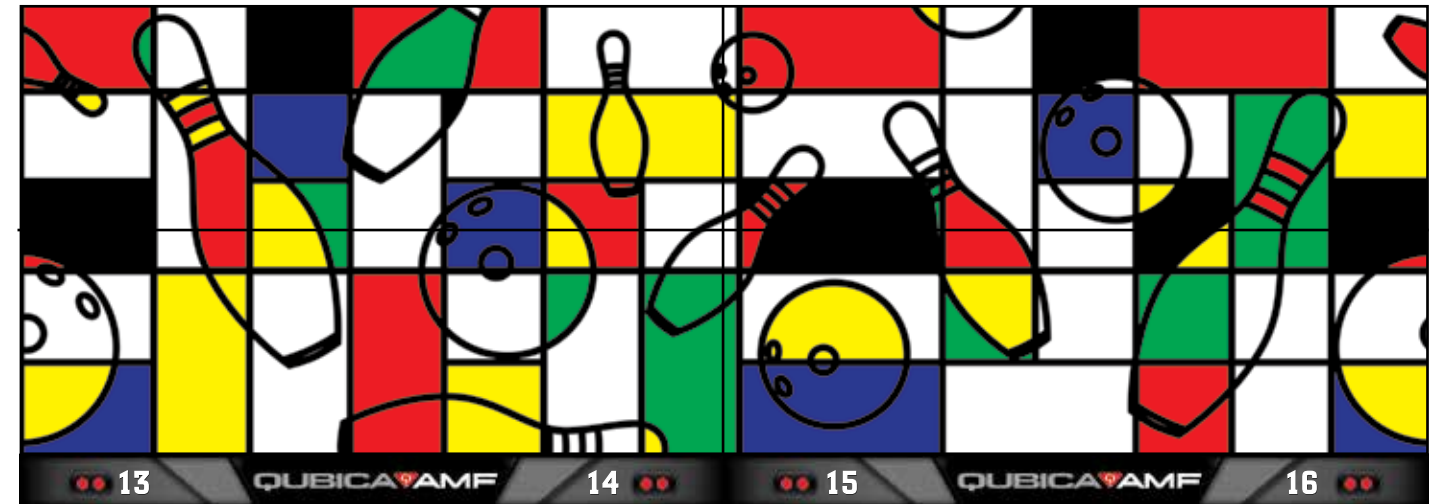

FOREST LOWER



FOREST UPPER

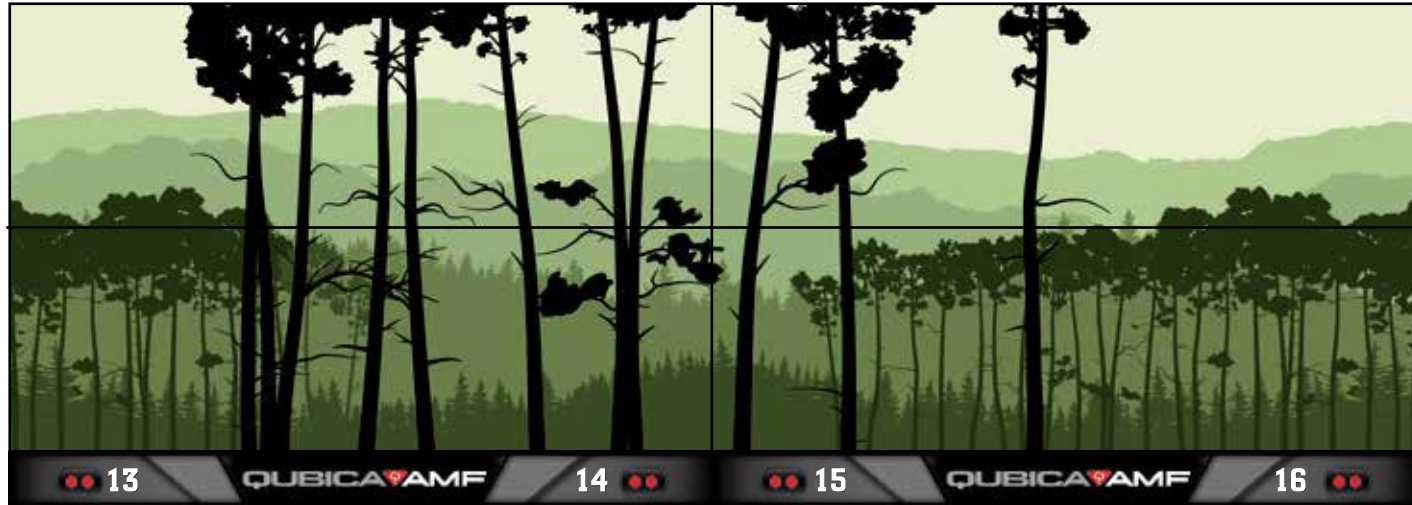

RIVERSIDE LOWER



RIVERSIDE UPPER

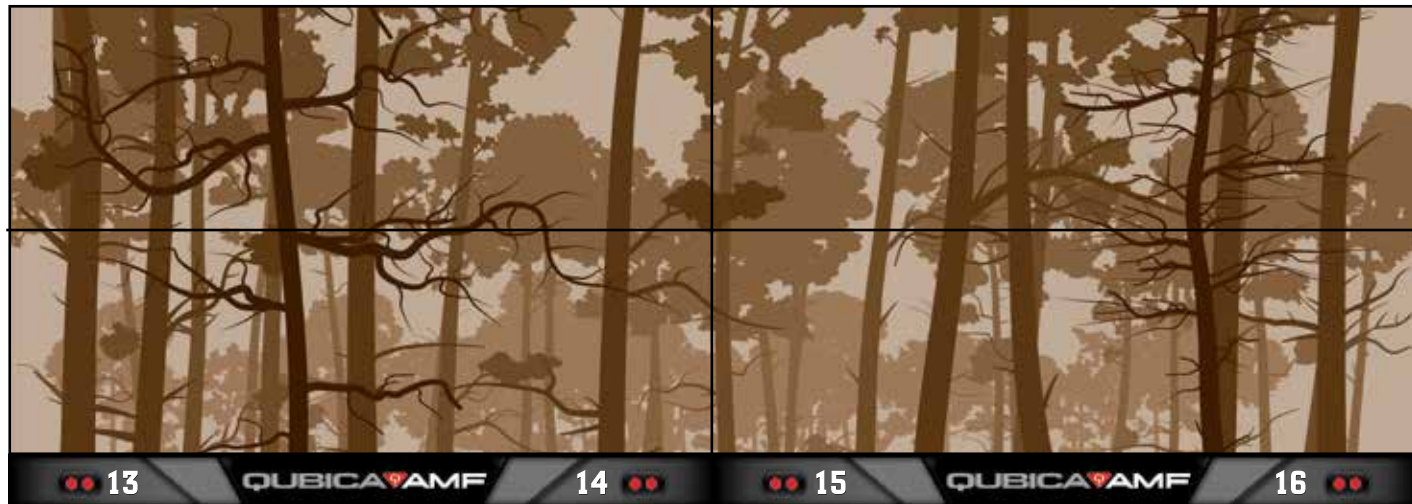

SILKWAY LOWER

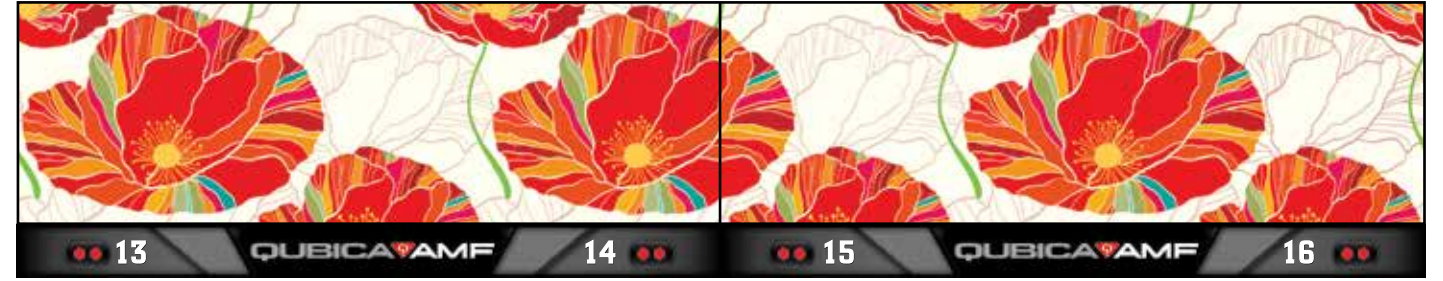

SILKWAY UPPER



PARTYBOWL LOWER



PARTYBOWL UPPER



MEMPHIS LOWER

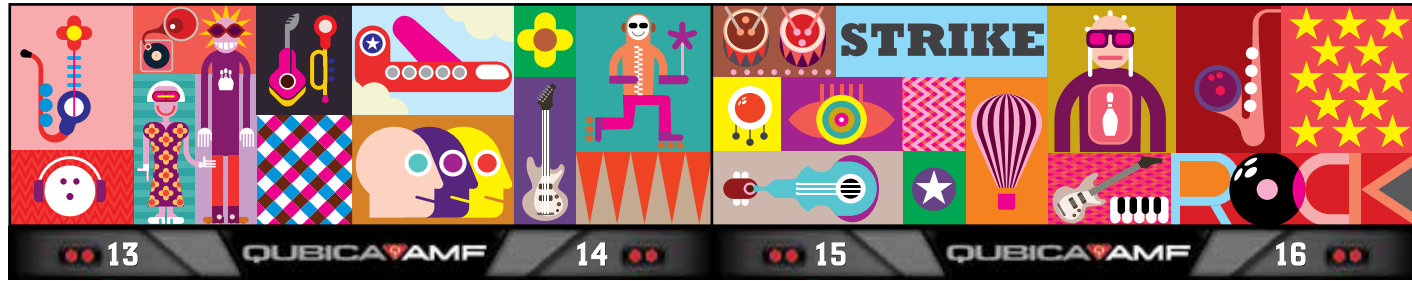

MEMPHIS UPPER



CHICAGO LOWER



CHICAGO UPPER



CRAYON LOWER

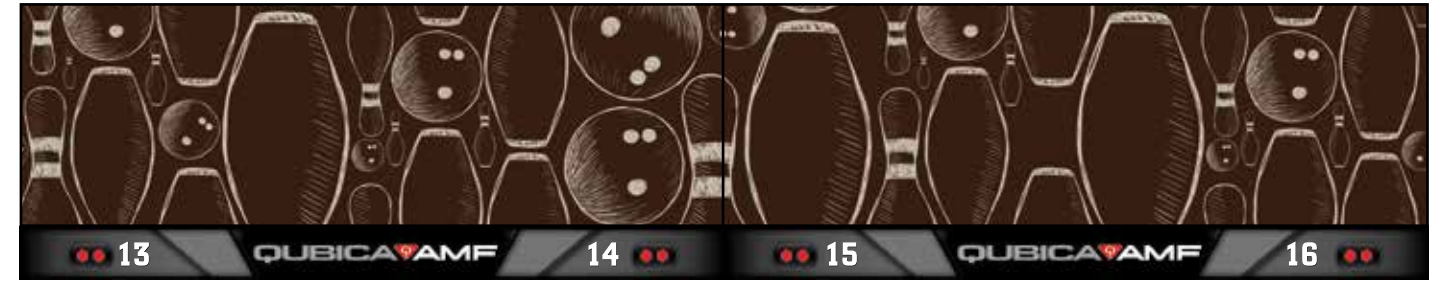

CRAYON UPPER

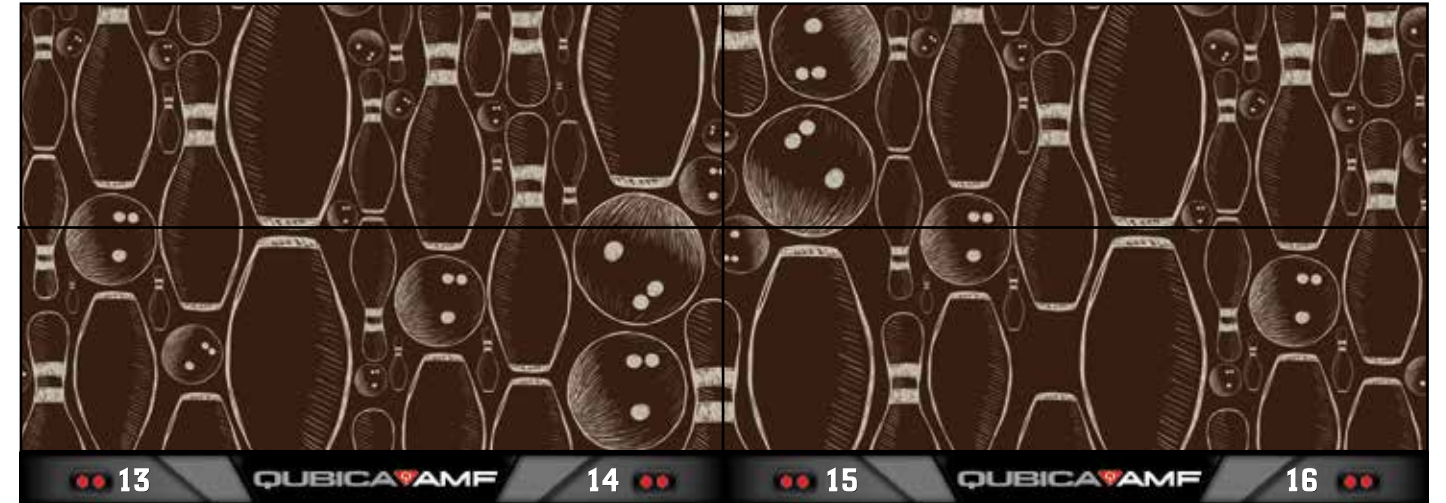

BOWLBOARD LOWER

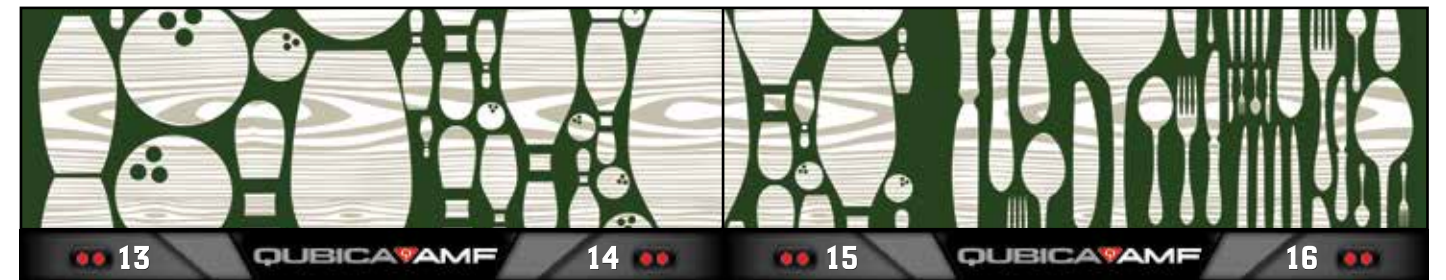

BOWLBOARD UPPER

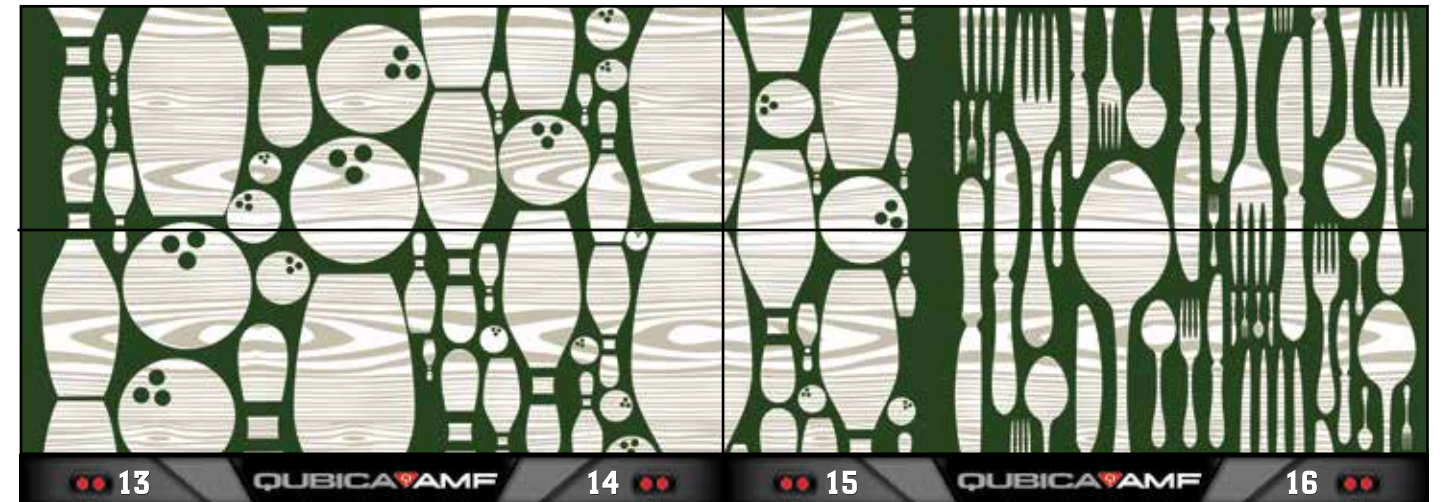

POSTCARD LOWER



POSTCARD UPPER



CLASSIC LOWER



CLASSIC UPPER



SILHOUETTE LOWER



SILHOUETTE UPPER



ELECTRICITY LOWER



ELECTRICITY UPPER





Bunter optischer Anreiz Synchronisieren Sie sich mit dem Stil Ihres Centers.

Es war noch nie so leicht wie mit Harmony von QubicaAMF, den Stil und die Atmosphäre Ihres ganzen Centers mit abgestimmten Möbeln, Masken und Ballrückläufen zu vollenden.

In das Farbkonzept eines Bowlingcenters zu investieren bedeutet:

- mitzuwirken, dem Center einen Mehrwert zu verleihen und es "zum Leben zu bringen"
- für jede Stelle die richtige Farbe(n) zu wählen
- durch die richtige Auswahl der Beleuchtung und Farben die störende Wirkung von künstlichem Licht auszugleichen

Wählen Sie aus 12 abgestimmten Design Farbschemen.

Welche Anordnung Sie auch immer für die jeweiligen Bereiche Ihres Centers planen, die Farbkombinationen von Harmony helfen Ihnen, den richtigen Look zu schaffen - ohne von Null beginnen zu müssen, unabhängig davon, ob die Planung intern erfolgt oder ein Architekt oder Innendesigner zu Rate gezogen wird.

Kombinieren Sie die Farben passend

QubicaAMF macht es leicht, durch die Kombination der Elemente aus einem der Standardfarbschemen von Harmony Ihren einzigartigen Look zu schaffen.

Wählen Sie Ihre Farben persönlich

Sie haben andere Farbwünsche oder einen ganz speziellen Stil? Kein Problem.

Ihr Vertreter von QubicaAMF bespricht gerne die Möglichkeit eines vollkommen persönlich gestalteten Harmony Farbsystems mit Ihnen.

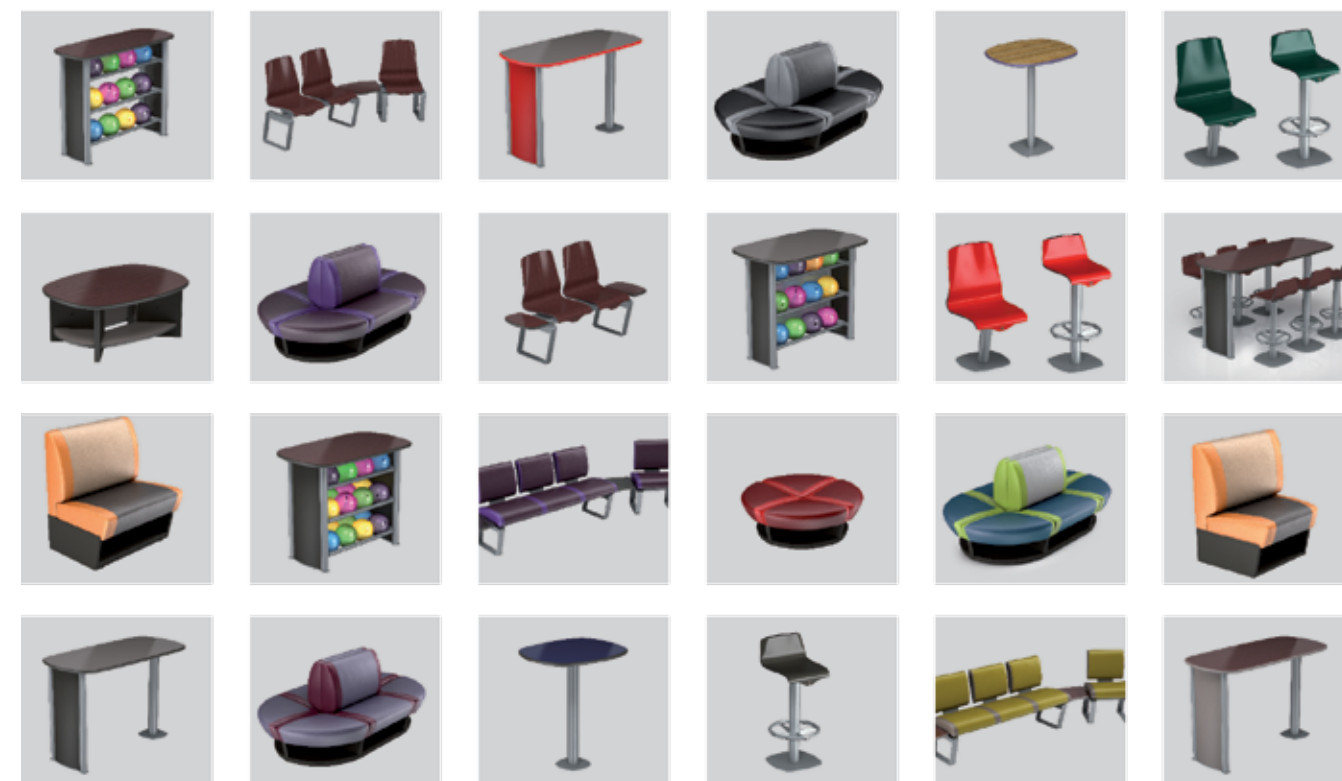



VIDEO MASQ

Bringen Sie Leben in Ihr Center

Die heutigen Kunden leben in einer Welt mit tollen Spielfilmen, Live-Sportübertragungen und den neuesten Videospielen. Mit dem Video-MASQ-System von QubicaAMF können sie nun auch in Ihrem Center eine derartige spannende Unterhaltung erleben.

Diese hochauflösenden Bildschirme liegen über dem Standard und verbessern die Klarheit und Lebendigkeit des Bildes. Dank des flexiblen Einsatzes können Sie jeweils nur die gewünschten Bildschirme verwenden. Das System ist voll mit der MASQ-Einrichtung integriert und wird alle Erwartungen übertreffen.

Eine rationelle, komplett integrierte Bauweise

Der Video-MASQ-Projektionsbildschirm wurde extra entwickelt, um mit der MASQ-Vorrichtung integriert zu werden und Probleme zu vermeiden. Die Video MASQ-Bildschirme sind motorgesteuert und werden mit einem Schalter vom Counter aus gehoben und gesenkt.

Bildformat 16:9

Das Hochauflösungsformat 16:9 unserer Video-MASQ-Bildschirme ist ideal, um hochauflösende Breitbildvideos ohne unschöne weiße Ränder rundherum anzusehen.

Verbesserte Bildqualität

Die Video-MASQ-Bildschirme von QubicaAMF haben eine spezielle Hochleistungsbeschichtung, dank der der Projektor eine überwältigende Klarheit bietet.

Sanfter Übergang zwischen den Bildschirmen

Der schwarze Rand zwischen den nebeneinander liegenden Video-MASQ-Bildschirmen ist nur 2,75" breit. Beim Überblicken der Bahnen werden die Kunden ein durchgehendes lebendiges Bild sehen.

Video-MASQ-Bildschirme für die Deckenmontage

Für alle, die gerne den Anreiz des Videos und der Medien in Ihrem Center ohne das komplette MASQ-Gerät mit integriertem Bildschirm hätten, bieten wir den MASQ-Bildschirm als Version für die Deckenmontage.

Handelsübliche Hochauflösungsprojektoren Wählen Sie unter verschiedenen Projektorstilen. Wir bieten ausschließlich gewerbetaugliche Hochauflösungsprojektoren an, die die wirkungsvolle Unterhaltungsqualität bieten, die Ihre Kunden erwarten.





Licht- & Soundsysteme

Verbessern Sie die Qualität der Unterhaltung in Ihrem Center

QubicaAMF ist in Sachen Licht- und Soundsystemen maßgebend in der Bowlingbranche, da wir eine innovative Bauweise liefern, mit der Sie dynamische Umgebungen in Ihrem Center schaffen und den Kunden ein einzigartiges Erlebnis bieten können.

Neue Bauweise

QubicaAMF erarbeitet mit Ihnen gemeinsam ein spezifisches Licht- und Tonpaket für Ihren Betrieb und die Umgebung, die Sie wünschen. Wir sind immer auf dem neuesten Stand in Sachen Licht- und Tontechnologie, damit wir topmoderne Produkte liefern können.

Integration mit bestehenden Systemen

Falls Sie bereits eine Licht- und Tonanlage in Ihrem Center haben und diese weiterhin benutzen, aber mit neuer Ausstattung erweitern möchten, können wir Ihnen helfen. Außerdem können wir Ihre alten, kaputten oder nicht gut funktionierenden Licht- oder Tongeräte reparieren.

Leichte Bedienung

Die Systeme, die wir entwickeln, sind benutzerfreundlich und können programmiert werden. Die Centerbetreiber können verschiedene "Shows" anlegen (und sie mit Passwörtern schützen), die zu verschiedenen Zeiten laufen, z.B. Abend- und Wochenendprogramme, die auch dann laufen, wenn der Centerbetreiber nicht da ist.





Das neue Highway66 Das ultimative Minibowling-Erlebnis

Mit dem neuen Highway66 von QubicaAMF wird diese weltweit meistverkaufte Minibowling-Attraktion noch besser:

- Das Nonplusultra in Sachen reizvoller Minibowling-Themen mit einem optischen Anreiz, der Ihre Kunden überwältigt und gleichzeitig stilistisch zu Ihrem Center passt
- Das Nonplusultra für das Kundenerlebnis auf der Bahn
- Das Nonplusultra in Sachen Qualität bei müheloser Wartung und Bedienung damit Sie die Kosten unter Kontrolle halten

Sehen wir uns diese Vorteile näher an!

Minibowling bietet die gesamte Spannung von traditionellem Bowling in einer verkleinerten Version, die **in Ihren verfügbaren Raum und zu Ihrem Geschäftsmodell passt** und alle Arten von Kunden anzieht.

- Es macht Spaß
- Man knüpft Kontakte
- Es ist bequem und für alle Altersgruppen geeignet
- Es ist phantastisch für Gruppen und die Teambildung
- Es ist leicht instandzuhalten

Nicht alle Attraktionen in der heutigen Unterhaltungsbranche sind gleich. Manche beeindrucken die Kunden stärker als andere. Manchen gelingt es besser, alle Altersklassen zu amüsieren, die Geselligkeit zu fördern oder eine leichte Bedienung zu bieten. Nur das neue Highway66 bietet all diese Elemente gleichzeitig.



Das neue Highway66 bietet das Nonplusultra im Bereich Minibowling-Themen

Die heutigen Kunden erwarten eine atemberaubende visuelle Erfahrung. Seien Sie bereit, sie zu verblüffen. Mit dem neuen Highway66 können Sie unter einer Vielzahl von exklusiven Masken und Bahngrafikthemen wählen. Eine davon passt garantiert zum Look Ihres Centers, während es den optischen Anreiz bietet, der die Menschen anlockt und zum Wiederkommen bewegt.

Kunden aller Altersgruppen werden diese wirklich einzigartige Minibowling-Attraktion lieben. Da Sie keine spezielle Ausstattung anschaffen, kein zusätzliches Personal einstellen und keine aufwendige Wartung planen müssen, ist Highway66 eine Investition, die beispiellose Profite gewährleistet.

Beim neuen Highway66 geht es um den Spaß. Es ist ein Kundenmagnet und außerdem eine tolle Geldquelle. Es handelt sich aber auch um eine wichtige Investition. Dank der dreißigjährigen Erfahrung im Bowling und Minibowling von QubicaAMF können Sie beruhigt sein, dass die Rentabilitätsrechnung aufgeht und die Gesamtbetriebskosten gering bleiben.

Erwarten Sie das Beste - von QubicaAMF

Das neue Highway66 wurde so gefertigt und getestet, dass es dem robusten Spiel widersteht, dass die Spieler manchmal an den Tag legen, da die gleiche robuste Bauweise und Qualität unserer traditionellen Bowlinglösung verwendet werden. Die Teile halten länger, die Wartung ist einfacher und Ihnen bleibt mehr Geld für Ihren Betrieb übrig.



Das neue Highway66 HD Scoring - die ultimative Erfahrung auf der Bahn

Das Spiel Ten Pin Tour, das den Spieler involviert und für ständigen Nervenkitzel sorgt, hat schon immer stark zum unwiderstehlichen Reiz des Minibowlings mit Highway66 beigetragen.

Das neue HD-Scoringssystem von Highway66 mit HD-Video bringt den langjährigen Favoriten auf ein neues Niveau, da

Sie den Spielern die großartige digitale Unterhaltung bieten können, die sie erwarten.

Die Einstellung ist ganz einfach. Außerdem können Sie die Gewinnausschüttung je nach Spielerniveau, maximaler Spieleranzahl, pro Spiel gebrauchter Zeit oder der maximalen Ballanzahl regeln.



Einführung von Suite Spot

Die ultimative Attraktion, um das Geschäft mit Gruppen und Partys zu maximieren

Suite Spot kombiniert die reizvollen, unterhaltsamen, gesellschaftlichen und bequemen Aspekte von traditionellem Bowling in einer einzigartigen Attraktion, um die Einnahmen durch Gruppen und Partys in die Höhe schnellen zu lassen.

Im Gegensatz zu anderen Attraktionen wurden bei der Planung folgende Aspekte kombiniert:

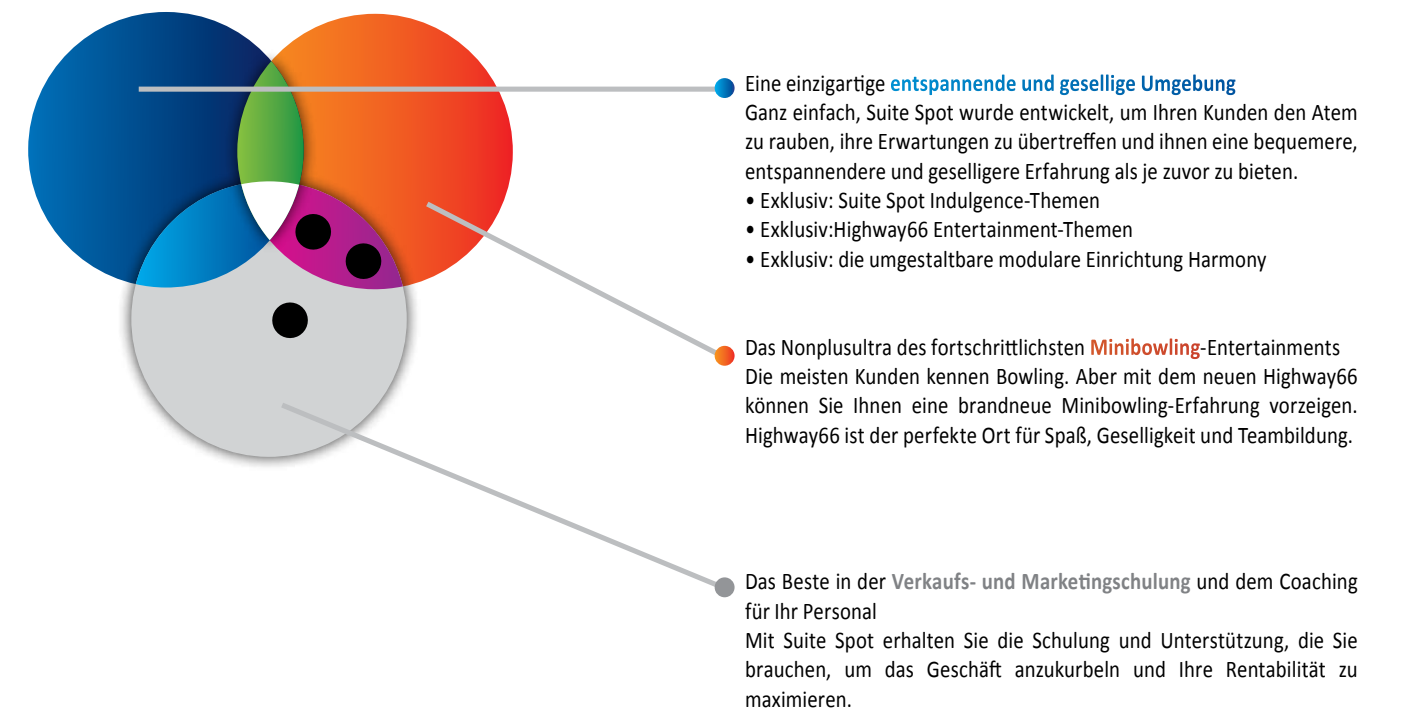

Suite Spot ist ideal, um das Geschäft mit Gruppen und Partys zu steigern, und daher der perfekte Zusatz für Ihre Anlage.
www.amusement.qubicaamf.com



Smart Ball™

Smart Ball System mit Comfort Fit Grip™ Das weltweit bequemste Hausballsystem

Der dritthäufigste Grund, warum Hobbybowler zu spielen aufhören, besteht in gebrochenen Nägeln, Blasen und Müdigkeit. Das könnte jedem Spieler den Spaß verderben und Sie um ein oder zwei Spiele bringen, und vielleicht sogar verhindern, dass Kunden wiederkommen.

Das Smart Ball System, das entwickelt wurde, um die Ballauswahl zu beschleunigen und den Umsatz und die Einnahmen zu steigern, enthält farblich koordinierte Bälle mit der Aufprägung des Gewichtes auf beiden Seiten, eine Anpassungstabelle und den exklusiven Anpassungsball mit Standfuß.

Die exklusive Abschrägung (von QubicaAMF als Patent angemeldet) ist um 50 % breiter als bei der Konkurrenz. Man wählt den Ball schneller, genießt mehr Komfort, die Hände ermüden weniger und die Spieler werfen genauer. Vielleicht möchten sie daher länger bleiben und ein oder zwei Zusatzspiele spielen!

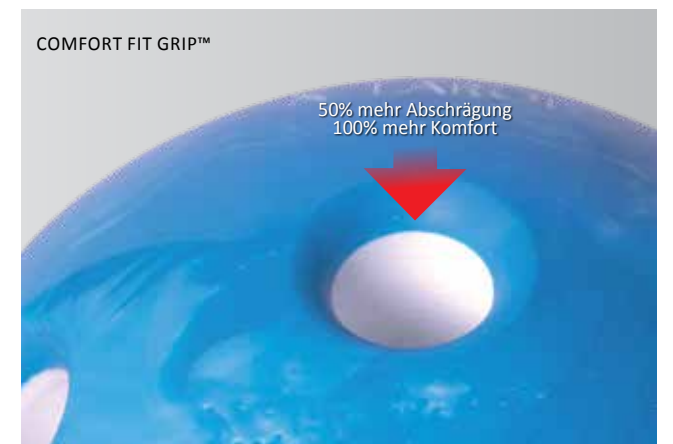

1. Probieren Sie...
2. Wählen Sie den richtigen Ball...
3. ...und schon sind Sie auf der Bahn!



Leihschuhe

Stecken Sie Ihre Spieler in bequeme Leihschuhe, und sie werden länger spielen

Ihre Spieler werden unsere Leihschuhe aufgrund ihrer Bequemlichkeit, Qualität und ihres Stils schätzen. Sie werden ihren Wert und ihre Vielseitigkeit mögen. All unsere Leihschuhe sind rundum rahmengenäht, haben robuste, leuchtende Schnürbänder und Ösen und einen gepolsterten Rand.

Für eine bessere Inventarverwaltung und höhere Flexibilität sind unsere Leihschuhe auf der Ferse gut sichtbar mit den Männer- und Frauengrößen markiert und können somit leichter vom Personal ersetzt werden.



PREMIUM

Für Männer in den Größen 5 - 18 und für Frauen in den Größen 5 - 12 erhältlich. 1 Jahr Garantie.



VELCRO®

Für Erwachsene in den Unisex-Größen 5-14, für Jugendliche in den Größen 1-4,5 und für Kinder in den Größen 6-13 erhältlich.

Eigenschaften der Leihschuhe:

OBERMATERIAL:

- Schuhe Premium - Vollnarbiges Rindsleder
- Schuhe Velcro - Dauerhaftes Rindsleder

FUTTER:

- PVC für eine höhere Reißfestigkeit und Widerstandsfähigkeit gegenüber Schuhsprays

LEUCHTSCHUHBÄNDER:

- Qualitätsschnürbänder für Arbeitsschuhe

LEUCHTÖSEN:

- Niedergekohlter Stahl: besserer Schutz vor dem Durchreißen

ABSATZ:

- Der hochwertige Gummi hinterlässt weniger Spuren
- Gleichmäßiges Gleiten

RAHMENGENÄHTE FERTIGUNG:

- Echte rahmengenähte Fertigung
- Der Industriestandard bei Schuhen
- Rundum genäht und geklebt

SICHERHEITSVORRICHTUNG:

- Standard bei allen Premium-Schuhen – funktionieren mit dem Türsensor Sensomatic®



Pins

Es ist allgemein anerkannt, dass QubicaAMf weltweit der führende Hersteller von unglaublich langlebigen und extrem attraktiven High-Scoring-Pins ist.

Wenn die Pins getroffen werden und umfallen, klingeln die Kassen und die Bowlingcenter florieren.

Unsere AMFlite II Pins brechen weiterhin alle Turnierrekorde. Unsere AMFlite Pinnacle sind die Spitze der Branche.

Unsere farbigen Pins und Geburtstagspins werden Jahr für Jahr toller und kreativer. Und unsere Siegerpins werden gerne gesammelt.

AMFlite II Pins

Der Standard der Exzellenz, nach dem alle anderen Pins beurteilt werden.

Diese 100% ofengetrockneten Pins sind die langlebigsten auf dem Markt und erzielen die besten Ergebnisse - ein Turnierrekord nach dem anderen geht auf sie zurück.

Diese hochwertigen Pins weisen unsere exklusive formgepresste Bauweise auf, das heißt einen größeren Holzkern, der die Pins langlebiger macht und ein hohes Scoring garantiert.

Sie haben eine patentierte Einrastbasis, die den Pin ihr Leben lang an der richtigen Stelle behält und die Gefahr des Verrutschens senkt.

Damit sie länger halten, besser aussehen und mit allen Maschinen besser funktionieren, erhalten sie eine spezielle Oberflächenbehandlung.



Farbige Pins

Farbige Pins bieten eine der einfachsten und wirksamsten Marketinggelegenheiten in Ihrem Center. QubicaAMF liefert die umwerfendste Auswahl an mehrfarbigen Pins in der Branche, die sich perfekt für Glow-in-dark-Xtreme™-Bowling-Umgebungen eignen. Die Spieler lieben die Spannung und Vielfalt. Centerbetreiber wie Sie wissen die traditionelle und mittlerweile selbstverständliche Langlebigkeit zu schätzen.



PINS MIT LOGO

Möchten Sie, dass Ihr Center sich von der Konkurrenz abhebt? Möchten Sie spezielle Gäste oder eine spezielle Veranstaltung feiern? Dann sollten Sie die persönlichen Pins mit Logo von QubicaAMF bestellen. Wir prägen Geburtstags- oder Belohnungspins bereits ab einer Mindestbestellmenge von nur 10 Sätzen ohne Aufkosten. Eine großartige Idee - die Ihren Wert steigert!



Bowlopolis®* Pins

QubicaAMF ist die einzige Quelle, falls Sie nach Pins mit Logo suchen, die Ihr Bowlopolis®-Programm und unser Bowler Entertainment System, BES X, ergänzen sollen. Vertrauen Sie uns. Die Kinder werden sie lieben. Und Sie auch, wenn die Kunden immer wieder kommen!



* Käufer müssen registrierte BPAA-Kunden von Bowlopolis® sein.
Bowlopolis® ist eine eingetragene Handelsmarke der Bowling Proprietors' Association of America und des United States Bowling Congress, Inc.
Bowlopolis ist nur in den USA erhältlich.

Geburtstagspins

Geburtstagsbowling ist einer der am schnellsten wachsenden Bereiche der Branche. Warum bieten Sie dem Ehrengast nicht ein Andenken an, das gleichzeitig zu einer wunderbaren neuen Einnahmequelle wird? Wählen Sie einen Anfängerpin, einen mehrfarbigen Pin mit Logo oder einen der Themengeburtstagspins von QubicaAMF, die an die Umgebungen des BES X Bowler Entertainment Systems - Oceano, Prehistorica oder Fairy Tales - angelehnt sind. Geburtstagspins werden aus einem gebrauchten Holzkern gefertigt und mit Surlyn neu beschichtet. Wir können die Rückseite mit dem Logo Ihres Centers gestalten, um die Spieler daran zu erinnern, wieder in Ihr Center zu kommen!



Pinnacle Pins

Wie schon der Name sagt, ist Pinnacle das Spitzenprodukt unserer Pinlinie. Er besteht ausschließlich aus geradfaserigem weißem Ahornholz. Die Inspiration dazu stammt von unserem Bestseller mit dreißigjähriger Erfolgsgeschichte, der AMFlite II-er Serie.

50% mehr Surlyn im Ballaufprallbereich sorgen dafür, dass der Kern weniger komprimiert wird und der Pin länger hält. Eine speziell entwickelte Einrastbasis reduziert die Rutschgefahr. Sie werden mit einer zweijährigen oder 10.000-Spiele Garantie geliefert, die Ihnen auf lange Sicht die Stabilität Ihrer Investition gewährleistet.



PINNACLE (N):
das höchste erzielbare
Niveau: "Der Gipfel
der Perfektion"

Siegerpins

Die in hellem oder buntem Stil erhältlichen Siegerpins erregen viel mehr Begeisterung als traditionellere Preise, stellen eine ausgezeichnete Werbebelegenheit dar, wenn sie den Namen Ihres Centers, den Namen eines Sponsors oder das Firmenlogo aufweisen, und sind ein tolles Gesprächsthema.

Nützen Sie die Gelegenheit, einen Preis zu verleihen, dank dem man noch lange nach dem letzten Wurf über Ihr Center spricht.





WORLDWIDE HEADQUARTERS

8100 AMF Drive - Mechanicsville, VA 23111 - USA - Tel. +1 (804) 569-1000 - Fax: +1 (804) 559-8650 - Toll free 1-866-460-QAMF (7263)

EUROPEAN HEADQUARTERS

Via della Croce Coperta, 15 - 40128 Bologna - Italy - Tel.+39 (051) 4192-611 - Fax +39 (051) 4192-602

www.qubicaamf.com - info@qubicaamf.com