

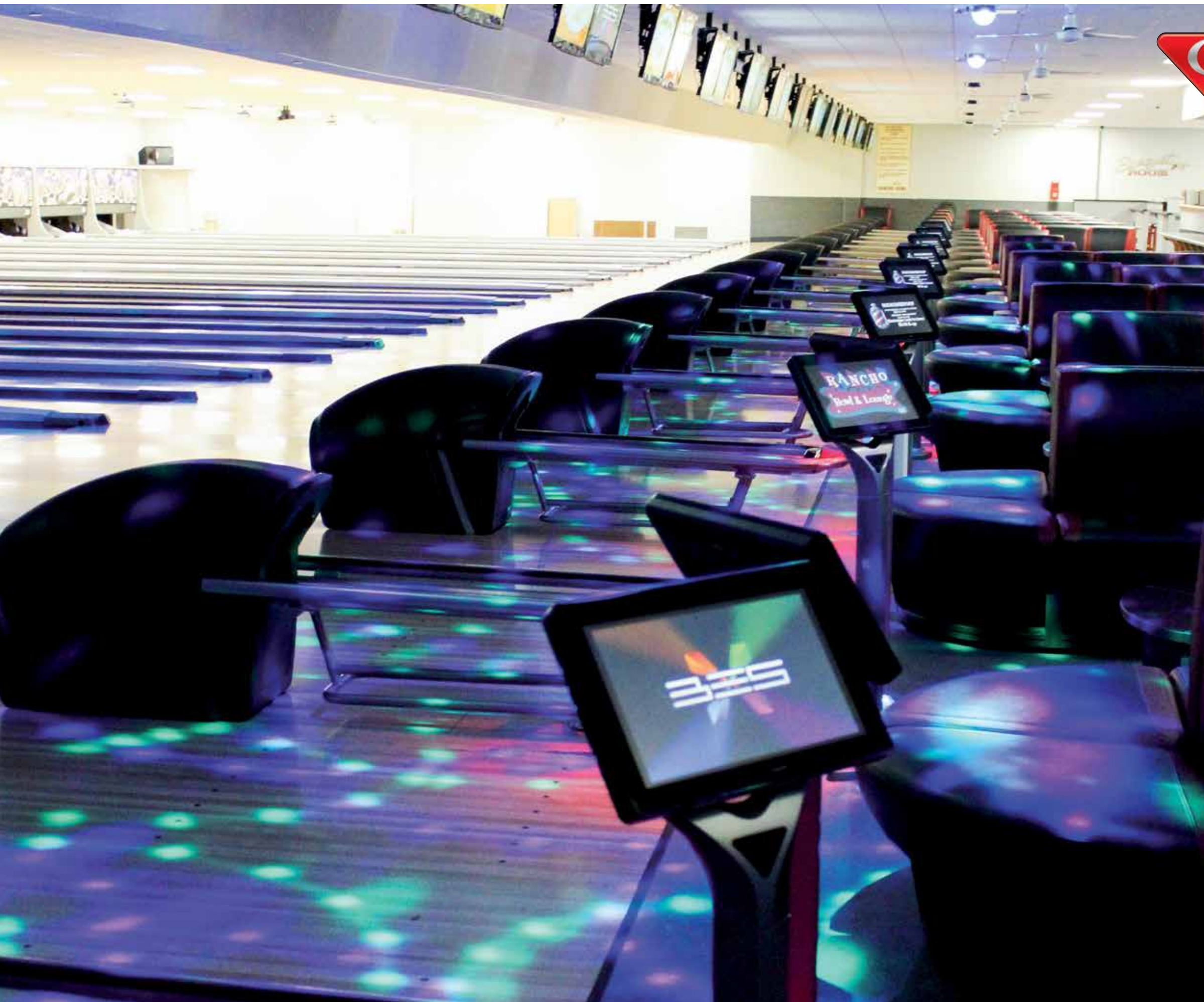

**QUBICA**  **AMF**

Productos para centros de bolos  
Calidad e innovación que mantiene su negocio en marcha





## Productos para centros de bolos Índice

Introducción	5
Soluciones de anotación y tecnología	7
Máquinas paradoras de bolos	33
Pistas y accesorios para pistas	45
Mobiliario Harmony	55
Otros productos para el usuario	55
Minibolos	79
Sistema de bolas SmartBall & calzado de alquiler	83
Pinos	87



## QubicaAMF Posibilidades ilimitadas

Con su atractivo para un público de todas las edades y de cualquier parte del mundo, los bolos continúan siendo un pasatiempo popular y un negocio rentable.

QubicaAMF cuenta con todo lo que usted necesita para transformar sus instalaciones de un lugar para tirar chuzas y spares, a un destino de moda.

Ya sea que se encuentre abriendo nuevas instalaciones o modernizando una existente, no conseguirá un mejor socio que QubicaAMF. Ninguna otra compañía ofrece la misma variedad de productos y soluciones, ni tiene nuestra tan vasta experiencia. Además, nadie sabe cómo convertir sus sueños en realidad como nosotros.

### Preste especial atención a lo siguiente:

- Sistemas multimedia y de puntuación avanzados, diseñados para entretener a cualquier público
- Sistemas de administración y control para mejorar su eficiencia y rentabilidad
- Las máquinas *paradoras* de bolos más innovadoras y confiables, diseñadas para facilitar la operación de su negocio
- Las pistas más entretenidas y de mayor duración para adaptarse a su modelo de negocios
- Equipamiento y muebles de alta calidad para brindarle a los usuarios una experiencia de juego más placentera
- Bolas de casa, calzado de alquiler y bolos que brindan comodidad y puntuaciones récord.
- Una solución genial de minibowling para aumentar sus ingresos por metro cuadrado.

Elija QubicaAMF para mantener su negocio en marcha.

Nos enorgullece apoyar a





## Soluciones de anotación y tecnología

Nuestras aplicaciones trabajan en conjunto para que su negocio se distinga de los demás

Conduzca sus operaciones con eficiencia y precisión exacta. Sorprenda a sus clientes con ambientes únicos, juegos e imágenes asombrosas. Aumente el retorno de inversión al recompensar a sus mejores jugadores. Ofrezca una experiencia única en cada visita, complaciendo toda clase de jugador. Haga que las fiestas de cumpleaños sean un evento para contarle a sus amigos.

QubicaAMF hace que todo esto sea posible y aún más.

### BES X

El sistema de entretenimiento para jugadores de bowling más nuevo e innovador, único en el mundo.

### Kits de marketing BES X

Kits de marketing ya preparados. Todo lo que necesita para atraer clientes y crecer su negocio.

### Conqueror Pro

Priorice la atención al cliente y su satisfacción con un sistema de administración para todo su establecimiento.

### Conqueror POS

Nunca antes ha sido tan fácil administrar transacciones simples o complejas y permitirle a sus clientes moverse en su establecimiento sin interrupciones.

### Sistema multimedia (MMS HD)

Utiliza monitores de puntuación y pantallas LCD táctiles para exhibir publicidad, información de lista de espera, listas de precios, juegos interactivos y puntajes de otras pistas en la pista del jugador.

### Sistema de informe de problemas (TCS)

Una oportunidad para demostrar una atención al cliente incomparable al acelerar los tiempos de resolución de problemas y prevenir la frustración del jugador al generar informes para los técnicos y jugadores cuando ocurre algún problema en la pista.

### Consolas para el jugador

Diseño y funcionalidad que llevan a la interacción del jugador y su experiencia en la pista al siguiente nivel.

### Conqueror Universal

Obtenga el poder de Conqueror Pro y sus módulos sin cambiar su sistema de puntuación.

### Soluciones de entrenamiento y marketing

Completos programas de marketing y entrenamientos diseñados para agregar una tercera dimensión a sus negocios.

### On-Lane Redemption (premiación en pista)

Agregue un nuevo canal de ingresos al incitar a sus clientes a jugar y gastar más.

### Monitores

Monitores LED AccuVision diseñados para asombrar y encantar a sus jugadores, brindando un servicio a largo plazo incomparable.



## BES X | Redefina la experiencia de los bolos Crecza su negocio

### ¿Sabía que...?

La mayoría de las personas juega a los bolos porque les gusta...

-  Divertirse
-  Competir
-  Relajarse
-  Sociabilizar

¿Puede imaginarse el potencial que tendría si fuera capaz de maximizar cada elemento de la experiencia del juego, obtener más clientes, aumentar su frecuencia de visitas, líneas e ingresos?

A diferencia de cualquier otro sistema de puntuación automática, BES X, el nuevo sistema de entretenimiento para jugadores ha sido diseñado para llevar al próximo nivel cada aspecto del juego que atrae a las personas. BES X es más divertido, ofrece más formas de sociabilizar y es más emocionante en términos de competitividad. A su vez, es más fácil, más cómodo y más relajante para personas de todas las edades.

DIVERSIÓN **X**TREMA  
PARA TODOS



JUEGO COMPETITIVO  
EMOCIONANTE

ALCANCE SOCIAL  
**X**TENDIDO

**X**CEPCIONALMENTE  
FÁCIL Y RELAJANTE

BES X redefine la experiencia de bolos, dando a los clientes de hoy en día lo que ellos quieren.



## BES X | Redefina la experiencia de los bolos Crezca su negocio

### Diversión eXtrema para todos

La diversión es una de las razones más importantes que motiva a las personas a jugar a los bolos e ir a centros de entretenimiento. Desde ambientes gráficos cautivadores a nuevas y emocionantes modalidades de juego innovadoras, BES X genera diversión en cada segmento de sus clientes diseñados específicamente para cada uno de ellos.

- Mad Games *exclusivos*: Más cortos, fáciles, divertidos y más rentables
- YouToons *exclusivos*: Vea cobrar vida a sus clientes y manténgalos entretenidos
- Fiestas de cumpleaños temáticas *exclusivas* - Festeje días más rentables
- *exclusivo*: La selección más grande de ambientes, juegos y modalidades de juego a elegir. Hay tanto para ofrecer que puede que sus clientes nunca se vayan

### Juego competitivo emocionante

La competitividad es un componente clave en la experiencia de los bolos. Joven o adulto. Experto o principiante. A todos les gusta ganar. Gracias a una gran variedad de características, juegos apasionantes y ambientes que nadie más ofrece, BES X mejora la competitividad en el juego en cada nivel: por diversión o por deporte.

- Bowling Plus *exclusivo* - Exhibe los mejores momentos del juego en tiempo real
- Asistencia de puntuación *exclusiva* - Ayuda a los jugadores a mejorar sus habilidades al familiarizarlos con el método de puntuación del juego
- Niveles de juego ajustables por habilidad - Los jugadores pueden escoger su nivel de habilidad, lo que permite que la competencia sea justa y emocionante para todos
- Juegos de habilidad *exclusivos* - Dos juegos nuevos más cortos con un cálculo simple de puntuación que igualmente ofrece un desafío competitivo
- Estadísticas de la pista en tiempo real *exclusivas* - Le permite a los jugadores revisar las estadísticas del juego en la pista en tiempo real cuando lo deseen
- La mayor selección *exclusiva* de juegos clásicos y dos más - Un conjunto de ocho variaciones clásicas del juego tradicional
- Soporte completo para torneos *exclusivo* - No podrá creer lo simple y fácil que serán los torneos para usted y su personal





## BES X | Redefina la experiencia de los bolos Crecza su negocio

### Alcance social eXtendido

La gente va a jugar a los bolos para sociabilizar, pero los sistemas de puntuación tradicionales no les permiten extender su alcance más allá de las pistas. Permítale compartir su experiencia en su red social y sociabilizar con otras personas en el Centro, y así habrá hecho un «amigo» de por vida. BES X brinda formas emocionantes para que sus clientes sociabilicen con sus compañeros de pista y para que «compartan» su experiencia.

- Facebook® GameConnect exclusivo - Ponga a sus jugadores en contacto con sus «amigos» desde la pista misma
- Chat desde la pista exclusivo - Permítale a los jugadores que hablen por chat con otras pistas, desde la consola táctil SuperTouch

### Una experiencia desde la pista

#### eXcepcionalmente fácil, cómoda y relajante

Es simple. La gente juega al bowling porque la experiencia es divertida, relajante y libre de preocupaciones. Cuando esto no se cumple, ellos no juegan.

Es por esa razón que nos hemos asegurado que BES X sea el sistema más simple e inteligente en el mundo para interactuar, acortando el tiempo que los clientes pasan tratando de descifrar cómo funcionan las cosas y ayudándolos a permanecer concentrados en el juego.

- Mesero Virtual *exclusivo* - Les permite a los clientes pedir comida y bebidas desde la pista mediante una videollamada desde la consola táctil de la pista.
- Intercomunicador por video *exclusivo* - El primer sistema en el mundo en contar con videollamadas disponible en una pista de bolos
- Consola táctil LCD (SuperTouch) *exclusiva* - Diseñada para un manejo extremadamente fácil que ofrece un estilo de interacción del nivel que encontrará en las tabletas y smartphones más nuevos.
- Consola con teclado EasyKey *exclusiva* - Teclados claros y simples de navegación intuitiva que solo iluminan las teclas relevantes durante el juego
- Efectos de color LED *exclusivos* - Las consolas proyectan colores en el pedestal y el suelo, que crean un fabuloso efecto en su Centro
- Opción *exclusiva* para continuar la sesión de juego desde la pista - Le ofrece automáticamente a los clientes al finalizar su juego la posibilidad de extender su sesión de juego sin tener que dejar la pista
- Pantallas de bienvenida con personalizables HD - Inmediatamente que se abra la pista, BES X muestra toda la información que necesitan los jugadores para dirigirse al lugar correcto

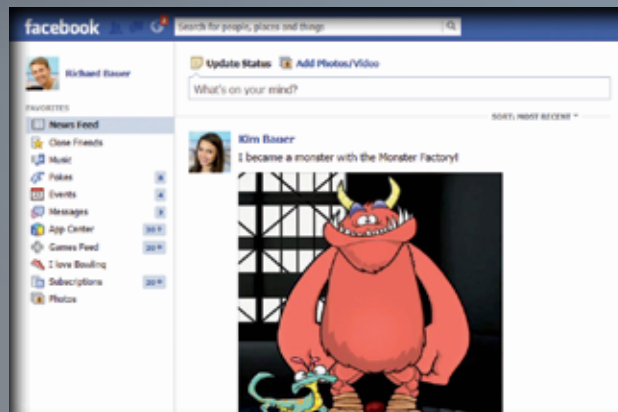

## Libere un poder de marketing eXtremo

### Atraer jugadores nunca ha sido tan simple

Hacer crecer su negocio y competir con todas las opciones de entretenimiento para los consumidores es un gran desafío. Para tener éxito, los Centros como el suyo deben continuamente tratar de esforzarse para atraer clientes y mantenerlos cautivados y, a la vez, estar constantemente mejorando la experiencia de juego.

### Kits de marketing BES X ya preparados

Coloridos, poderosos y los únicos de su clase en la industria del bowling, los kits de marketing de BES X tienen todo lo que necesita para atraer jugadores al proporcionar una forma muy simple pero completa de realizar lo siguiente:

- Lanzar rápidamente nuevos programas de marketing emocionantes
- Dirigirse, alcanzar y motivar a todo tipo de clientes
- Promocionar la gran experiencia que les espera con BES X
- Comunicarse constantemente con sus clientes, dentro y fuera de su Centro
- Mejorar la reputación de su centro mediante publicidades, videos, exhibiciones en la web y más
- Destacar sobre la competencia

### Todo tipo de herramientas para cada tipo de cliente

BES X viene con seis kits de marketing para promocionar la llegada del sistema y concentrarse en todos los grupos mayores de consumidores:

- BES X: Próximamente
- Para niños y fiestas de cumpleaños
- Adolescentes y jóvenes adultos
- Eventos empresariales y grupales
- Juego competitivo
- Diversión en familia

Los kits de marketing de BES X le ayudan a hacer crecer su negocio al expandirse a más segmentos de sus clientes para obtener más ingresos.

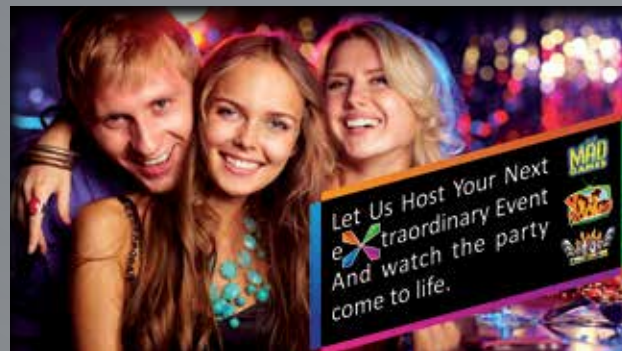

#### Cada uno de los seis kits de marketing incluye lo siguiente:

- Guías orientativas sobre cómo promocionar: Ideas de marketing para obtener lo mejor de su sistema nuevo para concentrarse en un público específico
- Publicidad animada y estática para monitores multimedia en el Centro y consolas SuperTouch para el jugador
- Pósteres y carteles en el Centro
- Exhibidores de puntos de venta
- Publicidad impresa
- Una demostración de instalación inmediata para promocionar BES X en su sitio web
- Campañas de correo electrónico
- Comunicados de prensa
- Plantillas de folletos
- Mensajes telefónicos/Saludos de DJ
- Terminología de campaña por radio





## El sistema de administración de centros de bolos más escalable, actualizable y completamente integrado del mundo

Administrar un Centro de bowling o un Centro de Entretenimiento Familiar (del inglés FEC) puede ser increíblemente complejo. Para tener éxito necesita visibilidad sobre toda su operación y las herramientas necesarias para tomar el control. Necesita Conqueror PRO de QubicaAMF.

Conqueror PRO le otorga control total: desde seguridad y fijación de precios hasta el control sobre las pistas. Podrá controlar cada aspecto de su negocio, incluso cuando no se encuentre físicamente allí. Le permite reconocer y recompensar a sus jugadores, simplificar transacciones y reducir los tiempos de espera. Pero, lo más importante, le permite crear vínculos con sus clientes y desarrollar su negocio.

### Integración total

Desde pistas a empleados, gestión remota del centro a configuración personalizada, todos los módulos de Conqueror Pro pueden integrarse completamente para que pueda brindarle a sus clientes una experiencia completa de juego de bolos ininterrumpida con total tranquilidad.

### Transacciones de punto de venta (POS) sin problemas

Los puntos de venta de Conqueror PRO cumplen con las Normas de Seguridad de Información de Aplicación de Pagos (del inglés PADDSS), exclusivo en la industria; cuenta con una interfaz amigable y una integración total para asegurar que los clientes puedan disfrutar todas las atracciones de su centro con una sola factura al salir, lo que hace que les sea más fácil gastar dinero en su establecimiento.

### Sistema de cliente frecuente (FBT)

Conqueror Pro registra e informa los hábitos de compra y juego, lo que ofrece una herramienta potente para crear vínculos rentables con los clientes. Además, las funciones de tarjeta de regalo y gestión de suma de puntos de socio ayudan a recompensar la lealtad y promover visitas continuas.

### Reservaciones avanzadas

Mediante nuestro sistema de interacción en tiempo real con las pistas, sea de forma local o por internet, junto con la habilidad de gestionar depósitos y pagos, nuestro sistema electrónico de reservas completamente integrado le otorga el beneficio de maximizar el uso de las pistas y, por ende, sus ganancias.

### Control de pistas

Nuestro módulo de gestión de pistas se comunica con su sistema de reservas, lista de espera, puntos de venta y más. Por lo tanto, podrá conocer el estado completo de su Centro con una sola mirada y tendrá el control completo al alcance de su mano.

### Modos de bowling y fijación dinámica de precios

Deje de preocuparse sobre si su personal está ofreciendo las promociones correctas en el momento correcto. Conqueror Pro le permite vincular teclas de precio y opciones de pista a horarios o días específicos de la semana y presentar ofertas exclusivas para los días festivos o eventos especiales.

### Actualizaciones automáticas desde internet

Como pionero en la industria, Conqueror Pro puede asegurar que sus módulos están operando con las mejoras más recientes al descargar actualizaciones directamente desde internet. Es una cosa menos de que preocuparse.

### Gestión remota del Centro

Otro beneficio exclusivo de Conqueror Pro. Gestione su Centro incluso cuando no se encuentre allí con Conqueror Pro. Este le proporciona acceso seguro al sistema desde cualquier conexión a internet.





## Construya un futuro más rentable con su sistema de puntuación actual

¿Quiere canalizar el poder y el potencial de Conqueror Pro sin cambiar su sistema de puntuación actual? Puede hacerlo con Conqueror Universal. Es un gran paso hacia la modernización de su Centro. Además, es una inversión que permanece con usted mientras su negocio crece. Le brinda total seguridad y control para administrar su negocio de la forma que usted quiera.

**Conqueror Universal provee muchos de los mismo módulos que Conqueror Pro, como, por ejemplo:**

- Transacciones ininterrumpidas de puntos de venta
- Cliente Frecuente (FBT)
- Reservas avanzadas
- Modos de bowling y fijación dinámica de precios
- Actualizaciones automáticas desde internet
- Configuración y control remoto

**Además, Conqueror Universal ofrece los siguientes grandes beneficios:**

### Compatibilidad con sistemas de puntuación antiguos

Conqueror Universal es compatible con los sistemas de puntuación antiguos AMF BOSS y AccuScore XL. Ningún otro sistema ofrece una compatibilidad tan amplia.

### Funcionalidad para múltiples Centros

Si usted es operador de múltiples Centros y trabaja con una variedad de sistemas de puntuación, administración y puntos de venta, Conqueror Universal le permite usar el mismo sistema de gestión en toda su organización. Sus dolores de cabeza desaparecerán y su eficiencia operativa se disparará.





## Festeje días más rentables

### Fiestas de cumpleaños temáticas *exclusivas*

Todo propietario de un Centro de bowling sabe que las fiestas de cumpleaños son eventos de una rentabilidad enorme. Y las fiestas de cumpleaños temáticas de BES X son una de las mejores maneras de capitalizar esta oportunidad. Permita que sus jugadores escojan entre tres temáticas de fiestas de cumpleaños, cada uno con ambientes visuales específicos y juegos que mejor se adecuan a su festejo.

### Ambientes de fiestas de cumpleaños temáticas

- Prehistórica
- Cuentos de hadas
- Océano
- Nuevo cumpleaños BES X

También ofrecemos entrenamiento de temáticas de fiestas de cumpleaños específico y kits de marketing que incluyen sets de mesas, cajas divertidas, pósters, guía para padres, elementos de promoción de cumpleaños y más, para poder distinguir a su Centro de los demás y ofrecer las mejores fiestas de cumpleaños disponibles en la industria. Los niños y sus amigos estarán encantados con la fiesta en su Centro. Los padres disfrutarán lo fácil que es organizar una fiesta genial. Y todos querrán regresar.





Comience a hacer crecer su negocio hoy mismo



**Obtenga capacitación a la medida en su propio Centro con Max Training**

Mediante nuestro programa Max Training, QubicaAMF le enseñará todo lo que debe saber para obtener todas las ventajas de los programas, características y aplicaciones "The Suite Spot". Un especialista de QubicaAMF se presentará personalmente en su establecimiento para ayudarlo en cada paso.



**Cree rumores masivos con nuestro Gestor de Marketing Virtual**

Con nuestro Gestor de Marketing Virtual su éxito se encuentra virtualmente asegurado. Es un enfoque simple pero altamente efectivo que le ayuda a implementar planes de marketing, ponerlos en acción sin problemas y obtener resultados económicamente rentables de forma más rápida y sencilla.



Recompensar a sus clientes por su fidelidad es una de las mejores maneras de asegurar su regreso. Players Club le permite hacer exactamente eso. Players Club es un programa de fidelidad completo que le permite ofrecer puntos que los clientes pueden intercambiar por dinero para jugar (Play Cash), tarjetas de regalo o productos temáticos de su Centro.

El programa incluye lo siguiente:

- Capacitación de marketing de QubicaAMF y soporte
- Kit de marketing para el Centro con pósteres, dípticos informativos, correo directo y más
- Tarjetas de Players Club y kit de productos del Centro
- Exhibición en sitio web



Ahorre tiempo y dele a sus clientes lo que ellos quieren en cualquier momento y en la conveniencia de cualquier lugar. Al estar integrada con su sitio web actual, la solución de reservas por internet le permite registrar, cobrar pagos y encauzar promociones completamente por internet, todas las horas de la semana, los 365 días del año.

El programa incluye lo siguiente:

- Capacitación de marketing de QubicaAMF y soporte
- Kit de marketing para el Centro con pósteres, dípticos informativos, correo directo y más
- Capacitación de los entrenadores y manual de procedimientos
- Exhibición en sitio web



## Comuníquese con sus clientes y mejore su experiencia de forma automática

En momentos de mucha actividad, se agrega a los clientes a una lista de espera, pero no están seguros cuándo es su turno para jugar. Su lista de precios es complicada y muy difícil de actualizar. Crear promociones cautivantes en el Centro es una tarea difícil que demanda mucho tiempo.

Nosotros tenemos la solución. El sistema multimedia resuelve los problemas más importantes con respecto a la comunicación en el Centro, la exhibición de información y una gestión que no pueda lograrse mediante ninguna alternativa.

### Comuníquese fácil y automáticamente con sus clientes

Exhiba contenido fácil y automáticamente para así disponer de más tiempo para concentrarse en otros aspectos de su negocio y asegurarse que la información que quiere exhibir reciba la atención que merece.

**Varias opciones de exhibición**, incluyendo publicidad estática, dinámica y videos; promociones y TV con sonido. Monitores en el Centro le facilitan promocionar su negocio con mayor efectividad.

**Fácil de configurar** desde su sistema principal. Cree innumerables publicidades, exhiba la lista de espera o información de precios. Defina lo que quiera exhibir, configúrelo y el sistema multimedia se encargará del resto.

**Cuenta con rotación automática de contenido** en el monitor mismo para aumentar su alcance. Mantenga a sus clientes informados en cualquier parte de su Centro.

### Mantenga a sus clientes informados y mejore su experiencia

Exhiba información relevante y mantenga a sus clientes informados en tiempo real y elimine frustraciones.

**Información en tiempo real** como listas de espera, precios, puntuaciones de cualquier pista y clasificación en torneos justo donde debe estar y en constante actualización.

**Alta calidad gráfica** que se traduce en promociones cautivantes y que presentan un diseño gráfico fácil de leer para sus clientes.

Una vez que estén en su Centro, es muy importante para tener éxito el grado de efectividad para cautivar a sus clientes y comunicarse con ellos. Desde marketing en el Centro hasta información de precios, MMS brinda contenido importante en tiempo real en los monitores distribuidos en su Centro, lo que mejora la atención al cliente tanto por recreación o por competencia en liga y, simultáneamente, simplifica la gestión de su Centro.



Publicidad en video

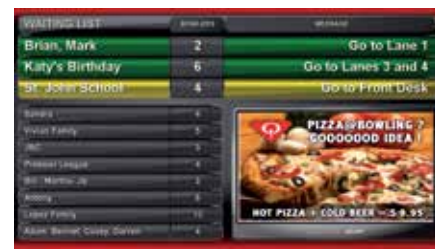

Lista de espera



Clasificación de ligas y torneos



TV de pantalla completa



Menú de precios



Juegos interactivos



## Atención al cliente y mantenimiento simplificados

Imagínese lo siguiente: su Centro lleno de clientes divirtiéndose. Pero, de repente, una máquina tiene un problema, su personal está ocupado y lleva mucho tiempo informarle el problema al técnico.

A veces, eso es todo lo que se necesita para que su reputación se vea afectada y pierda clientes. Pero no tiene por qué ser así. No si cuenta con el Sistema de Informe de Problemas (Trouble Call System "TCS") de QubicaAMF.

### Fuimos los primeros. Y nuestro sistema sigue siendo el mejor de todos

El sistema TCS fue presentado en 2003 y desarrollado desde entonces. Es el primer sistema de solución automatizada de atención al cliente, soporte técnico y generador de informes de administración. Integrado con la ingeniería innovadora de QubicaAMF, fue diseñado para simplificar la experiencia del juego para todos.

### Mayor facilidad para que los clientes disfruten el juego

TCS reduce **su frustración**, ya que instantáneamente les informa si alguna máquina tiene un desperfecto y los mantiene al tanto para que puedan reanudar su juego cuando termine el técnico.

Los informes automáticos provee actualizaciones en vivo mediante animaciones en los monitores superiores. Incluso pueden **informar de un problema desde la consola misma**.

### Simplifica el trabajo de los técnicos

TCS informa automáticamente al personal cuando ocurre un problema y los mantiene al tanto hasta que esté resuelto, lo que les permite concentrarse en soluciones.

**Acceso móvil** le permite a la recepción informarle a los técnicos mediante un auricular inalámbrico ubicado en cualquier parte de su Centro.

Gracias a un **control y comunicación total**, pueden contestar una llamada directamente desde su auricular e incluso controlar funciones básicas como el reinicio de la máquina.

**Seguridad mejorada.** Para ayudar a proteger al técnico, TCS le notifica a los jugadores cuando deben detenerse para que no arrojen la bola mientras la máquina se encuentra en reparación.

**Funciona con cada máquina.** TCS puede instalarse con máquinas que sean compatibles con los sistemas de puntuación de QubicaAMF, incluyendo QubicaAMF/Qubica/AMF, Brunswick, Mendes, junto con varios más, incluso en instalaciones combinadas.

### Mayor facilidad para los Gerentes para supervisar las operaciones

TCS mantiene automáticamente un **registro detallado de informe de problemas** que no requiere de esfuerzos adicionales de usted ni de su personal, lo que permite una visibilidad total del funcionamiento de las máquinas.

**Detallado y confiable.** TCS lleva un registro de cada problema que ocurre: los que son informados directamente por la máquina, los que son ingresados manualmente por la recepción, los técnicos o los jugadores.

**Las estadísticas completas** le permiten revisar todas las métricas relevantes, observar tendencias e identificar problemas incluso antes de que ocurran. También tendrá acceso a información que le permitirá evaluar el tiempo de respuesta de los técnicos y su desempeño.

**TCS**

LOS ERRORES INGRESAN AL SISTEMA Y SIMULTÁNEAMENTE EL SISTEMA LE INFORMA A TCS

**EL MECÁNICO** **RECEPCIÓN** **LOS CLIENTES**

Mediante los monitores de puntuación se les informa a los clientes que se ha detectado un error.

Se le notifica a los clientes que el mecánico está trabajando en el problema.

Se le notifica a los clientes que ya pueden continuar.

El TCS contacta al mecánico mediante su auricular inalámbrico

Se le notifica a la recepción que se ha detectado un error en una pista. Se guardan en la base de datos de TCS todos los detalles del error detectado, la pista, el origen y el tiempo total de inactividad.



## Consolas para el jugador

Ponga a los jugadores en contacto con lo mejor

Las consolas BES X cuentan con un diseño y funcionalidad que llevan a la interacción del jugador y su experiencia en la pista al siguiente nivel.

Integradas con la ingeniería de vanguardia y diseñadas para cautivar al jugador de hoy en día, cuentan con pantallas interactivas simples pero robustas que cuentan con nuestra tecnología exclusiva SuperTouchy y EasyKey.

También son muy resistentes, ocupan poco espacio y están diseñadas para darle mucho más a la experiencia de sus jugadores y al atractivo de su Centro.



### Consolas exclusivas LCD SuperTouch para jugadores

SuperTouch brindan un nuevo propósito real a las consolas táctiles en la pista que va más allá de corregir las puntuaciones e ingresar nombres. Ofrecen una interacción y presentación elegante y súpermoderna con cámara incorporada, tal como encontrará en las tabletas y smartphones más recientes, también cuentan con una interfaz de usuario diseñada para asegurar una facilidad de uso extrema. Junto con acceso a innovaciones como YouToons, Facebook® GameConnect, Lane Chatter y Virtual Waiter, también se les permite a los jugadores revisar sus estadísticas de juego, clasificación individual, progreso por lanzamiento y mucho más. Todo esto es "en vivo" y al alcance de su mano con un simple toque.

El diseño atractivo, la funcionalidad sofisticada y la simple interfaz de usuario de SuperTouch le brinda a los jugadores lo que ellos esperan y mejorará radicalmente la experiencia en pista que usted les brinde.

### Consolas exclusivas con teclado EasyKey

Claro, simple y efectivo que no permite que nada se interponga entre los usuarios y una experiencia de juego increíble. De eso se tratan las consolas con teclado EasyKey. Su navegación intuitiva garantiza que solo se iluminen las teclas relevantes. Además, tienen una apariencia e interacción muy tecnológica que hace que cualquier jugador, profesional o principiante, quiera interactuar con el sistema de puntuación.

### Efectos de color LED exclusivos

Con la nueva función de iluminación LED de colores, las consolas BES X son capaces de proyectar más de 16 millones de colores en el pedestal y en el suelo, lo que crea un efecto fabuloso en su Centro. También proporcionan una forma sofisticada de ayudar a sus jugadores a encontrar rápidamente el camino a su pista luego de registrarse. ¡Es de ver para creer!



## Configuraciones disponibles:

SuperTouch

EasyKey



Por Pista - 2 consola por cada par de pistas



Por Par - una consola por cada par de pistas



Pedestal Doble - un pedestal con dos teclados por cada par de pistas



Por Pista - 2 consolas por cada par de pistas



Por Par - una consola por cada par de pistas

## Gestione su negocio un ticket a la vez

Los juegos de redención son una tendencia popular en crecimiento entre la juventud de hoy en día y los jugadores de partidas abiertas. Han demostrado aumentar las partes clave de su negocio incluyendo las fiestas y las ventas de comida y bebida, junto con juegos de jugadores casuales.

El sistema de redención en pista de QubicaAMF está diseñado para integrarse al BES X y al sistema de gestión Conqueror PRO para brindar una solución completa y personalizable para gestionar la actividad de pago en pista de su Centro de bowling. Es el complemento perfecto para su solución de redención actual.



### Integración total del sistema

Para darle más oportunidades de ingresos con menos dolores de cabeza, este sistema se integra con nuestro sistema de administración Conqueror Pro, y puede emitir tickets vinculados a todos los juegos o eventos de bowling gestionados por todos los sistemas de puntuación Qubica/QubicaAMF. También se integra a nuestro sistema TCS que le informa a los técnicos y a la recepción cuando ocurre un problema o si se necesita recargar tickets.

### Una operación fácil e inteligente

Nuestro sistema de redención en pista está bien diseñado, totalmente automatizado y completamente conveniente. Contiene 4000 tickets, que se traduce en menos visitas a la recepción. También está equipado con una pantalla LED que muestra el estado operativo.

### Control total de redención con informes detallados

Nuestro sistema de redención en pista también le permite establecer el valor equivalente de los tickets y evalúa los porcentajes de pagos contra los ingresos y mucho más. Lo pone en control.

“Hemos visto un aumento muy grande en el uso del servicio de redención en pista por parte de los jugadores y después yendo directamente a la sala de juegos para gastar más tiempo y dinero.  
¡Agregar el pago en pista es una de las mejores decisiones que hemos tomado!

*Scott Devers, Mike Aubly's Arrowhead Bowl, IN*

## Sistema de automatización

Los superiores sistemas de automatización, interfaces y software de QubicaAMF, le otorgan un control total del Centro gracias a Conqueror PRO. Desde lámparas de billar y bumpers automáticos a luces fluorescentes y mucho más.

### Interfaz de bumper automático

Cuente con bumpers interconectados que suben y bajan según el jugador para que una familia pueda jugar junta. Los bumpers se pueden asignar a cualquier jugador desde la recepción o desde la consola del usuario.

### Cámara de puntuación autoajutable

Una cámara matriz con reconocimiento automático de imagen significa una detección mayor de bolos, precisión y confiabilidad. El autoajuste de la imagen de la cámara puede realizarse desde el frontdesk, además permite un cambio sencillo a luz negra automático. La imagen de cámara anterior puede verse desde el control.

### Sistemas de TV/Video y ajustes

Realice ajustes de TV/Video desde el software Conqueror PRO con control de volumen, color, brillo y contraste par por par.

### Control de sonido de las animaciones

Controles los ajustes de sonido de las animaciones y juegos desde la recepción del Conqueror Pro, con un control de volumen par por par.



## Hardware del sistema

En QubicaAMF desarrollamos nuestro propio hardware para los sistemas que vendemos. A diferencia de otros fabricantes, tenemos un control total sobre nuestro proceso de desarrollo y producción de software y hardware. Este método ganador se traduce en una mejor confiabilidad, estabilidad y longevidad para nuestros productos.

### Sin disco duro

Nuestro sistema de entretenimiento para el jugador no tiene disco duro. En su reemplazo, utilizamos memoria flash de vanguardia. Esto mejora radicalmente la confiabilidad, ya que los discos duros son unos de los elementos de sistemas de puntuación que mayor tendencia tienen a fallar.

### Sin ventilador ni partes móviles

Los ventiladores y las partes móviles pueden quebrarse de vez en cuando. La tecnología superior de BES X elimina la necesidad de tener ventiladores y otras partes móviles en la tarjeta electrónica. Esto trae como resultado que menos partes se puedan quebrar y una confiabilidad mayor.

### Protección contra pérdida de energía

Las puntuaciones se guardan directamente en la memoria flash que cuenta con la protección extendida de una batería de respaldo. Si hay un corte de energía, no tendrá problemas. Los datos de puntuación y la información se preservará y se podrá reanudar el juego una vez que regrese la energía.

### Operación autónoma

En caso de perder comunicación con el sistema de control, se pueden modificar los marcadores a modo autónomo.

### Autoevaluación de diagnóstico del sistema

Al iniciarse, el sistema revisa cada dispositivo e informa cualquier problema que se detecte.

### Doble sensor detector de bolas

Este sistema patentado brinda la mayor precisión en detección de velocidad de tiro, activación automática de la máquina paradora de pinos basada en la velocidad de la bola y también proporciona alertas.





## La única solución de monitores a largo plazo diseñada de forma exclusiva para los Centros de bolos

Al ofrecer conversión de video del más alto nivel, los monitores de grado comercial AccuVision son la forma más inteligente de darle a su Centro de bowling ese aspecto moderno que esperan sus clientes, reducen el tiempo de inactividad costoso y permiten disfrutar la conveniencia de una sola fuente con QubicaAMF.

### Es la mejor solución a largo plazo para su Centro

Disfrute una mejor rentabilidad por su inversión, más conveniencia y una mayor tranquilidad gracias a lo siguiente:

#### Ingeniería de nivel comercial

Garantiza una mayor vida útil, reparaciones más rápidas y menos inactividad, lo que resulta en una mayor rentabilidad de su Centro.

#### Una apariencia consistente

Un diseño claro y elegante, consistente de año a año, reduce las preocupaciones de reemplazo.

#### Compatibilidad a futuro

Con los modos de exhibición estándar de la industria y una integración con los sistemas de puntuación QubicaAMF.

#### Cambios y reparaciones fáciles

Nosotros garantizamos lo que vendemos, conservamos partes comúnmente utilizadas y ofrecemos renovaciones para reducir su tiempo de inactividad.\*

\* Válido solo para USA AccuVision

#### Tecnología LED

La última tecnología para pantallas LCD: El de 42" cuenta con capacidad full HD, es un 40% más liviano y 60% más delgado que un LCD tradicional. Tanto el de 32" como el de 42" consumen hasta un 60% menos de electricidad, ofrecen un coeficiente de contraste diez veces mayor, colores más saturados y brinda una imagen más brillante y nítida. Ahora también disponibles en 47" y 55".

### Son diseñados exclusivamente para centros de bowling

#### Compatibilidad con sistemas antiguos de puntuación

Disfrutará de una implementación perfecta con los sistemas más populares de Qubica, AMF y Brunswick.

#### Conveniencia de QubicaAMF de punta a punta

Solo realiza una llamada para solicitar una garantía rápida y profesional o para obtener soporte.

#### Un diseño elegante y profesional

A diferencia de los monitores estándares para el consumidor.

#### Instalación clara, segura y profesional

...gracias a su recinto específico para la unidad de conversión de video.

## Programa de modernización de sistemas Obsoletos

QubicaAMF ofrece tres opciones inteligentes al actualizar a monitores nuevos: uno adecuado para su Centro, otro para su visión y otro para su presupuesto.

#### Un paquete de actualización completo

Obtenga un valor máximo de entretenimiento -y una excelente oferta- al comprar nuestros asombrosos monitores AccuVision, kits de conversión de video y soportes de montaje en un solo paquete.

#### Kit de conversión de video y soportes de montaje

Evite que su Centro se vea desordenado luego de comprar sus propios monitores. Nuestro kit de conversión de video y soportes de montaje <sup>(1)</sup> permitirán que sus jugadores no se distraigan por la "selva" de cables y hardware sobre sus cabezas. Nuestros soportes y recintos proporcionan una exhibición ordenada.

#### Soporte

Las unidades de conversión de QubicaAMF utilizan HDMI, el tipo de conexión más popular de audio/video. Soporta tanto el sonido y el control directo del monitor.

#### Kit de conversión de video únicamente

¿Va a comprar sus propios monitores? Compre únicamente nuestro Kit de conversión de video para asegurarse que obtendrá lo mejor de sus sistema de puntuación, incluyendo soporte para luz de bebidas y sonido, encendido/apagado automático y, además, un mejor control<sup>(2)</sup> de TV.



(1) Los soportes de montaje son compatibles con la mayoría de las marcas de monitores.  
(2) Solo aplica a sistemas de puntuación que ofrezcan estas características.

Los monitores AccuVision no están disponibles en todos los mercados. En ese caso, si estarán disponibles algunos productos de calidad y características similares. Las dimensiones y configuraciones pueden variar respecto de aquellas demostradas.



**QUBICAAMF  
ACCUVISION LED 32"**

Montaje en pared  
Soporte para un monitor  
Soporte para dos monitores  
Soporte de tres monitores

**QUBICAAMF  
ACCUVISION LED 42"**

Montaje en pared  
Soporte de un monitor  
Soporte de dos monitores  
Soporte de tres monitores

**LED 47" Y LED 55" TAMBIÉN DISPONIBLES EN QUBICAAMF  
CON SOPORTE DE UNO O DOS MONITORES\*\*.**

*Si usted lo prefiere, también puede instalar sus propios monitores, televisiones o proyectores. BES X es compatible con la mayoría de los dispositivos de pantalla en el mercado actual, sólo requieren contar con entrada HDMI. (Nota: Las especificaciones de los monitores pueden diferir en cada país)*

\* Los monitores LED 32", 42" and 47" también están disponibles en EMEA  
\*\* Los de 55" no están disponibles en EMEA





## Máquinas paradoras de bolos (pinspotters)

Las máquinas paradoras de bolos hacen mucho más de lo que su nombre implica. Influyen en la eficiencia de su operación, dan tranquilidad al juego y se encargan de la satisfacción general de sus jugadores.

Por lo tanto, asegúrese de elegir QubicaAMF.

Tenemos la solución para satisfacer sus necesidades específicas:

- Pinspotter XLi EDGE
- Pinspotter de hilos TMS (Ten Pin String)
- Kit de actualización de pinspotter
- Sistema de seguridad SmartGuard

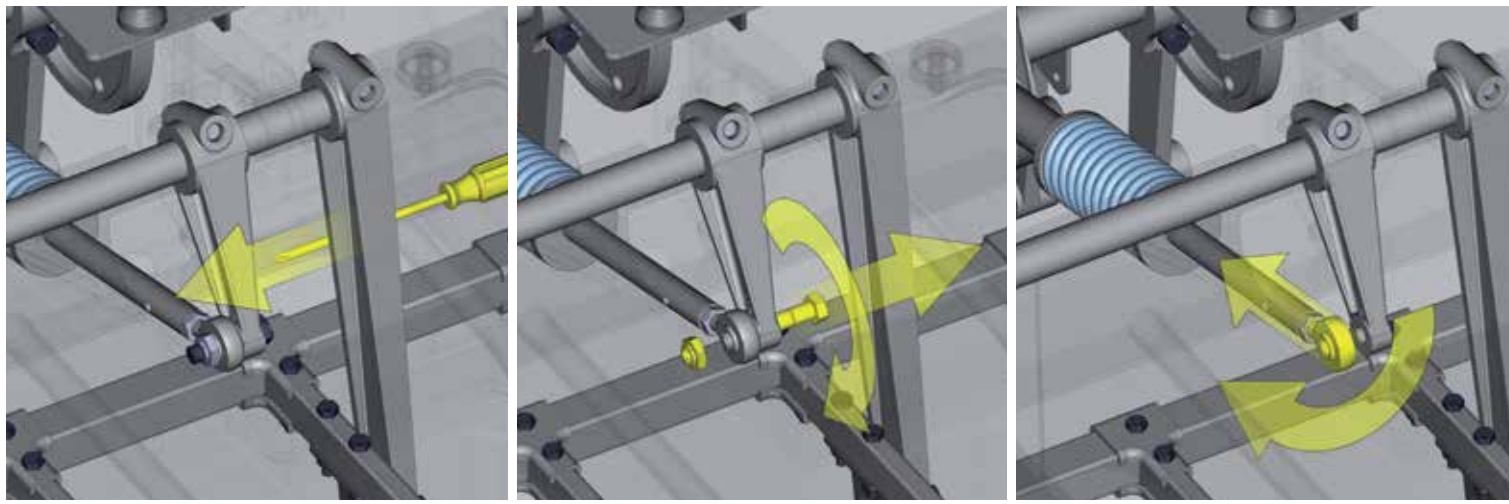

Imágenes de muestra de la Herramienta de Capacitación en Video EDGE que muestra cómo ajustar la barra de enlace en el pinspotter.



Distribuidor con nueva Leva de Rendimiento EDGE

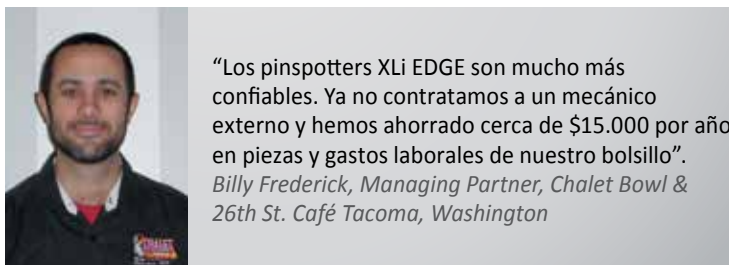

“Los pinspotters XLi EDGE son mucho más confiables. Ya no contratamos a un mecánico externo y hemos ahorrado cerca de \$15.000 por año en piezas y gastos laborales de nuestro bolsillo”.  
*Billy Frederick, Managing Partner, Chalet Bowl & 26th St. Café Tacoma, Washington*



“Con el EDGE Performance Lift el acceso al pinspotter es muy espacioso y es mucho más cómodo trabajar sobre la máquina”.  
*Stan Anderson, Head Technician, Mountain Run Bowling Center Culpeper, Virginia*



## La única máquina pinspotter diseñada para hacer su negocio más sencillo

Hablamos con cientos de técnicos, propietarios e inversores acerca del negocio del bowling de hoy en día y logramos identificar los problemas que predominan en el mercado con respecto a las máquinas paradoras de bolos. Desde desafíos relacionados con la capacitación al personal a el aumento de costos de máquinas antiguas hasta la importancia de brindarle una mejor experiencia a sus jugadores para que sigan regresando a su Centro.

Como respuesta a esto, hemos desarrollado el XLi EDGE. La máquina pinspotter más avanzada de todas y la única diseñada para facilitar su trabajo.

### Más fácil para usted

Esto se debe a que es la máquina pinspotter de mejor operación en relación costo-efectividad, por lo que tendrá más dinero para concentrarse en el marketing de su negocio o agregarlo a sus ahorros.

- **Sistema patentado EDGE Performance Lift and Cam exclusivo**  
 Brinda el mejor rendimiento de Entradas por Parada (del inglés Frames Per Stop “FPS”) de la industria, lo que requiere menos personal para operar la máquina y le ahorra dinero.
- **Durabin exclusivo**  
 A diferencia de otras máquinas, esta guarda bolos para que no circulen constantemente por la máquina. Esto le ahorra dinero porque los bolos duran más y se necesita una menor cantidad.
- **Sistema electrónico de consumo eficiente de energía y apagado automático exclusivo**  
 Conserva electricidad, lo que resulta en bajo costo operativo y le ahorra dinero.
- **Ventaja exclusiva de piezas de menor desgaste**  
 Usted gastará menos dinero anualmente en piezas de recambio para mantener a las máquinas.

### Más fácil para su personal

Esto se debe a que es más fácil de aprender, operar y mantener.

- **Herramienta de Capacitación en Video EDGE exclusiva**  
 Logra que aprender los ajustes críticos de la máquina sea más fácil para los técnicos. No encontrará nada igual a esto.
- **Exclusivo: La menor cantidad de ajustes críticos**  
 Hay menos cosas para aprender y mantener. Por lo tanto, el personal puede aprovechar ese tiempo en otros sectores del negocio.
- **Diseño abierto y modular exclusivo**  
 El XLi EDGE es abierto y fácil de trabajar, lo que lo hace eficiente para que los técnicos realicen su trabajo.
- **Exclusivo: Mantiene al personal informado<sup>(1)</sup>**  
 Se le notifica automáticamente al personal de cualquier interrupción en el juego de un usuario y puede responder rápidamente. Gracias a informes generados por el sistema, dispondrá de información precisa para mejorar su efectividad en mantenimiento y mantendrá costos operativos al mínimo.

### Más fácil para sus clientes

Esto se debe a que tendrán una mejor experiencia en su Centro y es más probable que regresen.

- **Operación silenciosa exclusiva**  
 Sus clientes no escucharán a las máquinas en funcionamiento, lo que le brinda a su Centro un ambiente placentero.
- **Exclusivo: Mantiene a los clientes informados<sup>(1)</sup>**  
 Si ocurre algún problema durante el juego, se les notifica a los clientes mediante el monitor de puntuación y se les informa cuando pueden reanudar su juego, lo que brinda una mejor experiencia.
- **Exclusivo: Confiabilidad incomparable**  
 Sus clientes no tienen que estar esperando a que la máquina coloque los bolos o que las bolas regresen.

<sup>1</sup> Cuando se utiliza junto con los sistemas de puntuación y gestión de QubicaAMF.



## La única máquina pinspotter de cuerda basado en la tecnología de hoy en día

Las máquinas pinspotter de cuerda son una gran alternativa a las máquinas tradicionales de caída para los establecimientos de bowling.

Afortunadamente, existe el TMS String Pinspotter de QubicaAMF, que ofrece lo siguiente:

### Una mejor experiencia de juego

Gracias a un diseño innovador basado en la tecnología actual La experiencia de juego en una máquina pinspotter TMS es mejor que cualquier otra máquina de cuerda.

**Sistema exclusivo de adhesión de pinos reductor de enredos**  
Este nuevo avance reduce la frecuencia de enredos por más de un 500% en comparación con otras máquinas de cuerda.

**Detección exclusiva de baja resistencia de cuerda y caída de bolos**

El sistema de detección de caída de bolos resulta en una menor restricción en el movimiento de la cuerda para la acción de los bolos que se acerca mucho más que la de una máquina pinspotter tradicional de caída.

**Sistema exclusivo de acción doble para desenredar bolos**

Se encuentra disponible el más efectivo de su clase. Combina dos acciones individuales que desenredan los bolos.

**Integración exclusiva total con TCS**

Al utilizarlo con los sistemas de puntuación y administración de QubicaAMF, el TMS notifica a los técnicos inmediatamente y mantiene informados a los jugadores durante el juego.

### Operación simplificada

Es mucho más fácil operar, mantener y aprender sobre el TMS String Pinspotter que con otras máquinas de cuerda del mercado.

**Exclusiva interfaz de usuario moderna**

Sus técnicos tendrán el control total a través de un teclado y una pantalla LCD en el frente del par de máquinas.

**Diagnóstico exclusivo integrado**

El mando de control del TMS supervisa todas las funciones de la máquina pinspotter para una rápida detección y resolución de problemas y un tiempo de inactividad mínimo.

**Menores ajustes mecánicos**

Se traducen en menos tiempo dedicado al mantenimiento.

### Mayor confiabilidad

Las piezas duran más. Los costos de mantenimiento son menores. Y tendrá más dinero para invertir en su negocio.

**Sensores y electrónica exclusiva, 100% de estado sólido**

Los sensores y los componentes electrónicos duran más, por ende ahorra más en piezas de repuesto.

**Sistema de Velocidad variable y accionamiento exclusivo**

Optimiza la eficiencia de las máquinas y minimiza el desgaste en sus componentes, lo que le otorga una mayor duración.

**Componentes y construcción exclusivos de primera calidad**

El TMS String Pinspotter está hecho con componentes de gran espesor, un sistema de accionamiento de alta calidad y electrónica de vanguardia. Está construido mejor que otras máquinas pinspotter de cuerda para poder soportar más juegos mientras su negocio crece.



Velocidad variable y sistema de accionamiento



Sistema de adhesión y reductor de enredos



Control exclusivo de la máquina con pantalla LCD

EDGE

## Actualización de máquina EDGE

Mejore la confiabilidad de su máquina por miles de entradas por parada

Sus máquinas pinspotter pueden hacer o deshacer su operación. Pero, los problemas de colocación de bolos, su amontonamiento, acumulación doble o trabas ¿hacen que su personal se estrese en lugar de concentrarse en otros sectores de su negocio?

Una actualización EDGE puede ser la respuesta. Generalmente, es la mejor manera de eliminar los problemas de manejo de bolos y ahorrar en costos de mantenimiento, y, simultáneamente, mantener a sus jugadores y técnicos más felices con lo siguiente:

### Confiabilidad de rendimiento sin precedentes

Las actualizaciones EDGE básicamente eliminan todos los problemas de manejo y colocación de bolos, lo que le brinda a su personal más tiempo para concentrarse en otras áreas de su negocio.

#### EDGE Performance Lift Patentado

Esta innovación coloca los bolos en una orientación perfecta, reduciendo significativamente la cantidad de amontonamientos de bolos.

#### Leva EDGE para Durabin

Fue diseñada para trabajar con el sistema de almacenamiento de bolos Durabin para proporcionar una colocación de bolos óptima en la posición de los bolos para así evitar tantos amontonamientos.

#### Barra de enlace EDGE

Su resorte resistente mejora el movimiento de enlace, lo que ayuda a prevenir la acumulación doble de bolos y trabas.

### Operación y mantenimiento más fáciles y seguros

Con unos pocos ajustes, un mejor acceso y una operación más silenciosa, la actualización EDGE puede hacer que el mantenimiento sea más eficiente.

#### Menos ajustes

El nuevo EDGE lift elimina siete ajustes que eran necesarios con el sistema elevador de pinos antiguo.

#### Acceso simplificado

El EDGE Performance Lift tiene un diseño abierto y modular que permite un mejor acceso a los sectores posterior e inferior.

#### Escaleras con pasamanos

Esta gran característica le otorga más seguridad y facilidad a sus técnicos para acceder a la parte superior de las máquinas.

#### Operación más silenciosa

El EDGE Performance Lift es de 7 a 8 dB(A) más silencioso en promedio que el sistema elevador de pinos de acero

### Mayor vida útil de los bolos

Las actualizaciones EDGE eliminan los sectores donde se pueden llegar a generar daños con los sistemas de rodaje de bolos y contenedor de acero. Los bolos duran más. Y usted ahorra dinero.

#### Sin piezas metálicas

Todas las piezas metálicas asociadas con el sistema de manejo de bolos con rodaje de acero antiguos que puedan llegar a dañar a los bolos quedan eliminadas.

#### Durabin con interruptor óptico

Este contenedor de bolos de una pieza no tiene piezas de metal que puedan llegar a dañarlos. Además, a diferencia de un interruptor mecánico, el óptico no entra en contacto ni gasta las cabezas de los bolos.



Actualización de EDGE Pinspotter con Durabin - Contenidos de la actualización



Durabin



LED Óptico Durabin Bin Switch



## Actualizaciones para máquinas Elimine los problemas eléctricos de sus máquinas antiguas

Si está experimentando problemas eléctricos en máquinas pinspotter de modelos anteriores, eso resultará en más tiempo de inactividad, más mantenimiento y, lo que más impactará en su negocio, más jugadores insatisfechos. Esa es la razón por la que debería considerar una mejora XLi de QubicaAMF.

Usted y sus técnicos disfrutarán lo siguiente:

### Más confiabilidad en la conexión eléctrica

Basta de pelear con el tiempo de inactividad de las máquinas pinspotter y de gastar recursos para tratar de resolver problemas eléctricos a consecuencia de cableado y componentes eléctricos antiguos y poco confiables.

#### Electrónica basada en la tecnología de hoy en día

La mejora XLi reemplaza toda la electrónica antigua con la presente en máquinas pinspotter actuales, incluyendo el cableado, los solenoides, los motores, el chasis de control y más.

#### Rotación de motor anterior (Solo con mejora 70 XLi)

Para prevenir que los bolos caigan y dañen el motor, nosotros lo giramos 90 grados.

#### Protección de sobrecarga del motor anterior

Luego de una mejora XLi, el chasis de control supervisa constantemente la corriente del motor anterior, y apagará la máquina pinspotter de ocurrir algún bloqueo que pueda dañar al motor.

### Operación y mantenimiento más fácil

Gracias a el control de máquinas modernas y a haber eliminado seis ajustes mecánicos, sus máquinas pinspotter serán más fáciles de usar para sus técnicos, lo que le ahorrará tiempo y dinero.

#### Control de la máquina XLi con pantalla LCD

Sus técnicos tendrán un acceso más cómodo a la máquina y sus configuraciones mediante un teclado y una pantalla LCD en la parte posterior del par de máquinas, y desde el frente mediante una unidad manual.

#### Diagnóstico integrado

El nuevo chasis de control XLi supervisa las funciones más grandes de la máquina y muestra cualquier problema o advertencia en la pantalla LCD, lo que ahorra tiempo en resolución de problemas.

#### Codificadores de tabla y movimiento circular

Las levas y los interruptores mecánicos son reemplazados por codificadores que permiten que las posiciones de mesa y movimiento circular puedan ser controladas por el chasis XLi.

#### Seguridad de la máquina pinspotter mejorada

Contribuye a brindar más seguridad al espacio de trabajo para su personal.

#### Paradas de emergencia

Estas se agregan a la parte frontal y trasera de cada máquina pinspotter para otorgarle a los técnicos una forma rápida y fácil de detenerlas en caso de emergencia.



#### Kit de mejora de Durabin

Simplifique su máquina pinspotter al eliminar todas las piezas que corresponden a su ensamblaje antiguo de cestas. El Durabin es una solución que consta de un contenedor de una pieza y reduce el mantenimiento y es mejor para los bolos.



#### Agarradera para levantar bolas Kit de mejora

¿Cansado de pelear con problemas de regreso de bolas con su sistema de retorno antiguo? El sistema de agarradera (gripper) puede ayudarle

Es nuestro sistema de retorno de bolas más confiable y le ayuda a asegurar que sus clientes no tendrán que estar esperando para que regresen sus bolas, incluso en las pistas con condiciones de aceite más difíciles.



Mejora de la máquina XLi Pinspotter para máquinas 82-70 - Contenido de la mejora



Mejora de la máquina XLi Pinspotter para máquinas 82-90 - Contenido de la mejora



Herramienta de recuperación de bolos



Sensor de protección Interlock



Plataforma de paso individual patentada



Indicadores de estado LED



Escalera hacia la máquina

## Sistema de seguridad SmartGuard™

### Cumplimiento de seguridad facilitado

Para todas las máquinas pinspotter XLi EDGE vendidas en la Unión Europea, se requiere que incluya el sistema de seguridad de vanguardia SmartGuard. El sistema de seguridad SmartGuard representa el cumplimiento con seguridad de máquinas. Es fácil para usted, para su personal y para sus clientes. A continuación le explicamos la razón:

#### Fácil para usted

**Cumple con todos los requisitos CE**

Puede quedarse tranquilo que el equipo está seguro y en cumplimiento con la reglamentación de la Unión Europea.

#### Fácil para su personal

**Exclusivo: Protección transparente**

El técnico puede ver con seguridad todas las partes de la operación de la máquina y observar qué sucede.

**Plataforma de nivel único exclusiva**

El técnico cuenta con acceso seguro y sin obstrucciones a la parte superior de las máquinas y espacio para caminar y trabajar.

**Indicadores de estado LED exclusivos**

El técnico puede observar rápidamente si hay algún problema con los sensores de protección, de ser así, podrá ver de qué sensores se trata, lo que permite un diagnóstico rápido y fácil.

**Protección interconectada en todas las áreas clave de acceso**

El técnico puede acceder rápidamente y con seguridad a todas las áreas clave de la máquinas pinspotter sin necesidad de herramientas.

#### Fácil para sus clientes

**Herramienta de recuperación de bolos exclusiva**

Es el único sistema de seguridad de máquinas pinspotter en el que los problemas más comunes de estas máquinas se pueden resolver con seguridad sin tener que apagar la máquina para no interrumpir el juego del usuario.

#### Disponibilidad:

- Para XLi EDGE Pinspotters
- Como actualización de 82-90XL Pinspotters
- Como actualización de 82-70 Pinspotters

«Trabajar con el sistema SmartGuard en nuestras máquinas pinspotter ha sido excelente. Es fácil de usar y es muy confiable».

Mr. Jens, Technician, Odense Bowling Center, Denmark

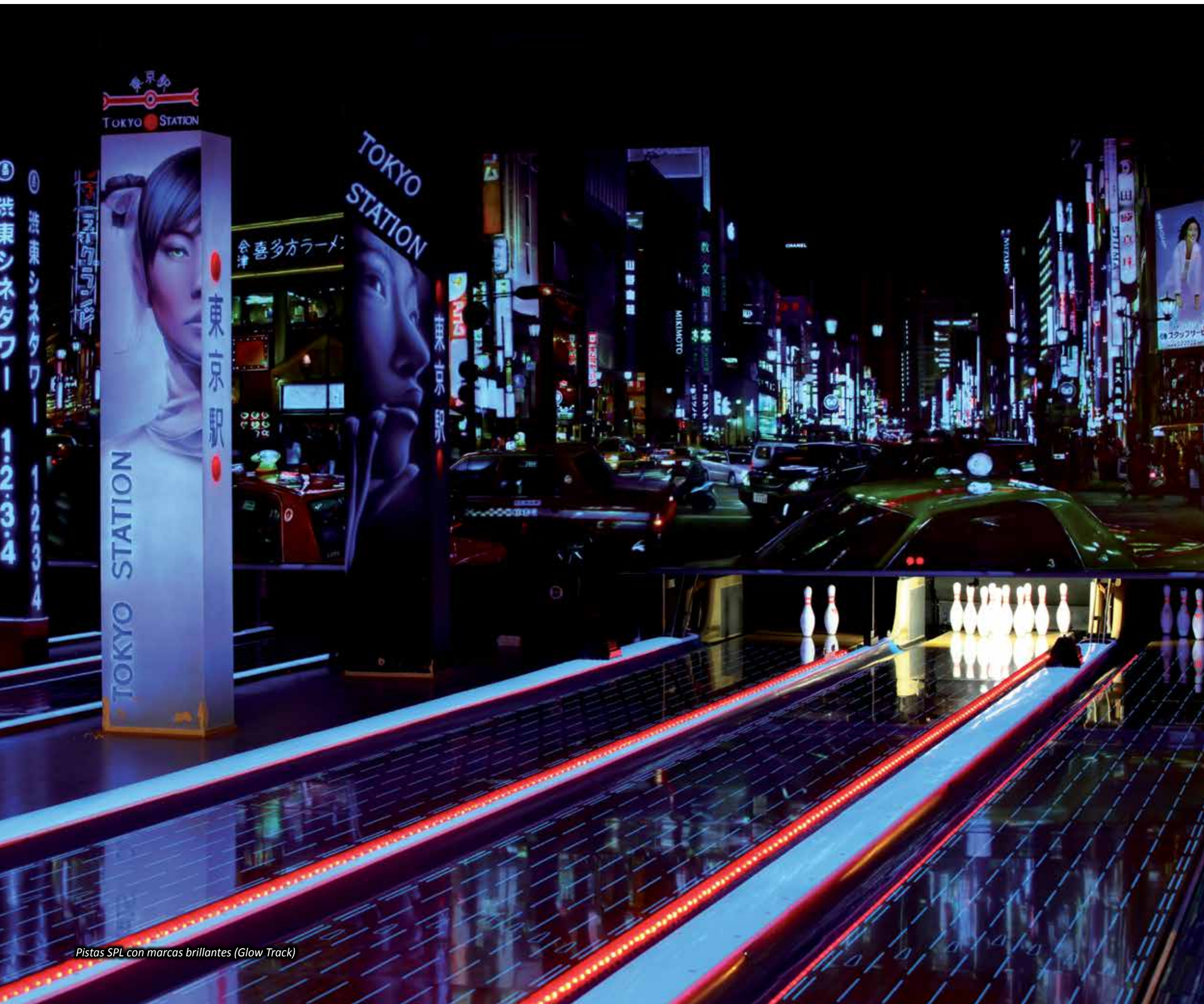

Pistas SPL con marcas brillantes (Glow Track)

# LANES

Ponga a sus jugadores y su negocio en el camino hacia el éxito

Instale pistas y productos afines QubicaAMF y cosas excelentes ocurrirán. Su centro se verá brillante y llamativo. Los jugadores ocasionales estarán muy entusiasmados. Los jugadores competitivos quedarán encantados con la reacción óptima de la bola, una mayor cantidad de bolos derribados y mejores puntuaciones. Los dolores de cabeza por mantenimiento y costos se reducirán. Además, estará tranquilo y obtendrá más dinero para desarrollar su negocio.

QubicaAMF ha estado creando las pistas sintéticas de mayor duración por más de cuatro décadas, con un total de 60.000 instaladas en todo el mundo. Entregamos lo esencial para que pueda prosperar.

- Pistas SPL II™
- Pistas MAD™
- Opciones de colores Harmony
- Bumpers DuraBowl
- Detectores de foul (infracción) Radaray
- Máquina de pista EZ Touch
- Máquina de pista Summit S-Series L



Pistas SPLII

## SPL II

### El sistema de pista de bowling de alto rendimiento y mayor duración en el mundo

Las pistas antiguas de madera y las sintéticas de primera generación presentan un sinnúmero de problemas para los Centros de bolos. En primer lugar, las pistas de madera se pueden ver mal, con empaches, abundancia de aceite, deformaciones por impacto de bola, tablas rotas y demás. Entre el recambio de superficie, revestimiento y empaches, los costos por mantenimiento aumentan con rapidez. Además, al ir reduciendo su grosor, las pistas pierden su integridad estructural. Las pistas sintéticas de primera generación pueden verse mal porque su capa protectora se desgasta, el rendimiento de la puntuación puede empobrecerse y los costos de mantenimiento pueden ser altos debido a los paneles agrietados y desgastados que necesitan reemplazarse.

Las pistas SPL II de QubicaAMF resuelven muchas de las necesidades fundamentales de los Centros de bowling, y se caracterizan por lo siguiente:

#### El sistema de pista de mayor duración

Las pistas SPL II duran más y cuestan menos, lo que le deja más dinero para invertir en su negocio.

##### **NUEVA y exclusiva fórmula de material fenólico**

Exclusivo de SPL II, esta fórmula brinda una mejor resistencia ante el impacto y menor flexibilidad en los paneles de la pista para otorgarles una mayor duración.

##### **Superposición exclusiva de plataforma de bolos (Pin Deck)**

La plataforma de bolos (Pin Deck) no puede cambiar de posición con el paso del tiempo y no se verá dañada por bolas ni bolos.

##### **Proceso exclusivo de reemplazo de pista**

El proceso de reemplazo de QubicaAMF maximiza la integridad estructural en las peores áreas de la pista antigua y proporciona la mejor superficie para instalar pistas sintéticas nuevas.

##### **La mejor configuración de paneles**

Con SPL II no hay coyunturas en la zona de impacto de la bola ni en el área de deslizamiento del jugador, lo que trae como resultado una pista de mayor duración y menos problemas.

##### **Mensaje de precaución integrado**

La superficie de la pista más allá de la línea de foul es resbalosa, lo que crea un riesgo de lesión para el jugador y responsabilidad civil para el Centro. El mensaje de precaución integrado es permanente y visible, lo que resuelve el problema sin la necesidad de reemplazar calcomanías.

#### La mejor superficie para puntuar

Debido a que los patrones de aceite duran más con SPL II, las condiciones de juego son más consistentes. Como resultado, se obtienen mayores puntuaciones, jugadores más contentos y mejor negocio.

##### **Exclusivo: Superficie con mayor energía**

Un acabado <<cepillado>> mantiene los patrones de aceite mucho más que cualquier otro en el mercado.

##### **Superficie de pista de máxima fricción**

La alta fricción en la superficie de la pista SPL II significa que la bola tiene una mejor reacción, lo que conlleva a mejores puntuaciones y jugadores más satisfechos.

##### **Antepista de textura ultradeslizante (UltraSlide)**

La aspereza de la superficie de UltraSlide está diseñada para imitar la madera real, lo que mejora el deslizamiento y reduce los problemas de antepistas pegajosas.

#### La pista sintética más atractiva disponible

La apariencia rica y auténtica de la madera de arce y el efecto brillante de Glow Track de las pistas SPL II convertirán a su Centro en un lugar más atractivo para los clientes de hoy en día.

##### **Apariencia de cálida madera de arce**

Al imitar madera real, las pistas SPL II le otorgan a todo su Centro una apariencia clara, rica y de alta calidad.

##### **Efecto de suelo brillante (Glow Track)**

Despierta un interés visual en los jugadores ocasionales, les explica cómo jugar mejor y mejora los efectos de luminosidad en las pistas.





## Pistas MAD

### Las pistas más geniales del planeta

¿Está peleando con problemas de mantenimiento de pista? ¿Está buscando maneras geniales de que crezca su negocio familiar y de juego ocasional, y formas de mantener emocionados a sus clientes y que sigan regresando a su Centro?

En ese caso, considere las pistas MAD. Las pistas crean una mayor emoción, atraen y mantienen a sus jugadores regresando a divertirse. Con las nuevas opciones de colores Harmony, podrá elegir entre cinco opciones de colores emocionantes además de nuestros dos patrones de brillo, o incluso mezclarlos en su Centro para darle un toque exclusivo. Solo las pistas MAD con opciones de colores Harmony vibrantes están diseñadas para complementar su mobiliario Harmony, retorno de bola y gráficos de máscara para proporcionarle una vista coordinada a todo su Centro.

Solo las pistas MAD ofrecen lo siguiente:

### El mejor impacto visual

#### Diseños brillantes vibrantes

Experiencia de juego visualmente emocionantes en la pista que les encantará a sus jugadores ocasionales.

#### Patrones de brillo en la antepista

Los patrones de brillo continúan hasta la antepista para que sea más emocionante.

#### Dos patrones de brillo para elegir

Puede elegir entre dos patrones de brillos, o mezclarlos en su centro para darle un toque de exclusividad y emoción.

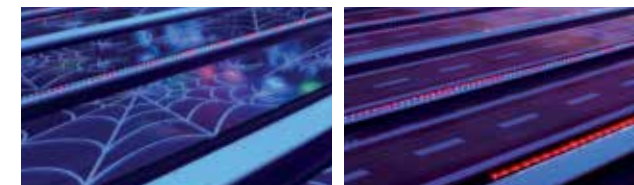

### Pistas de colores Harmony

Para proporcionarle un aspecto coordinado en su Centro, las pistas MAD están disponibles en cinco opciones de colores vivos Harmony.



### Duración excepcional

#### Sin junta en la zona de impacto de la bola

Las primera junta en una pista MAD está por fuera de la zona normal de impacto de la bola, lo que minimiza la posibilidad de que se separe.

#### Superposición exclusiva de plataforma de bolos (pin deck)

Las pistas MAD utilizan un diseño de superposición exclusiva de plataforma de bolos (pin deck), Esto previene los cambios y daños en los paneles de la pista.

#### Proceso de instalación óptimo

Siempre reemplazamos la zona desgastada por impacto de bola de su pista antigua con una nueva capa sólida, lo que garantiza la longevidad de la instalación de la pista.

### Gran rendimiento

#### Duelos de pista con patrón distinguible

Las duelas de pista distinguibles en las pistas MAD le ayudan a sus jugadores a apuntar mejor para que puedan derribar más bolos.

#### Antepista texturizada

La antepista texturizada replica de forma similar las características de una antepista de madera real, lo que reduce lo «pegajoso» de esta y garantiza una mejor experiencia para sus jugadores.

#### Perfecta zona de deslizamiento del jugador

La antepista texturizada MAD no tiene uniones en la zona de deslizamiento del jugador, así que no hay nada que pueda perturbar o hacer tropezar al jugador ni producir un desgaste indetectable con el paso del tiempo.



## Accesorios para pista

### Bumpers DuraBowl

Ideal para los niños, fiestas de cumpleaños o jugadores que solo quieren divertirse. Nuestros bumpers DuraBowl han demostrado ser estándares en la industria por más de una década.

Están contruidos con una base y barras de acero de gran espesor. Además, su mecanismo confiable de autoapertura neumática básicamente no necesita de mantenimiento. Llevan la diversión y la funcionalidad al siguiente nivel.

#### Duración sorprendente

Los rieles de alta resistencia de los bumpers DuraBowl duran más y producen un rebote más activo que otros en el mercado. Eso significa más acción para sus jugadores y una inversión más inteligente para usted.

#### Respuesta activada por el jugador

Los bumpers DuraBowl pueden activarse en la pista desde el control o desde la consola de puntuación del jugador. Por lo tanto, es fácil organizar fiestas con jugadores de distintos niveles de experiencia con la flexibilidad de control de bumpers que se necesita.

#### Selección de colores

Los rieles y los canales de los bumpers DuraBowl vienen en color marrón o gris para complementar su decoración. No solo agregan funcionalidad a sus pistas sino también estilo a su establecimiento.

gris

marrón

#### Mejora eXtrema en las luces de los bumpers

Entusiasme a sus jugadores y dele vida al juego casual con esta mejora a color. Estas luces no solo son de superduración y fáciles de mantener, sino que también funcionan con los bumpers activados o desactivados.

### Detectores de foul Radaray

Los sensores QubicaAMF Radaray Plus y Radaray XLI son los detectores de infracciones más rentables y con menos problemas del mundo. Ambos modelos Radaray consumen poca energía por lo que le ahorran dinero.

#### Y ambos tienen las características que usted quiere y necesita:

- Instale fácilmente sobre la antepista y nivélelo rápidamente.
- El sensor Radaray XLI está diseñado específicamente para operar con máquinas pinspotter XLI. El sensor Radaray Plus está diseñado para operar con todas las demás máquinas pinspotter.
- La parte frontal de la unidad incluye indicadores de infracciones LED.
- No son sensibles a las luces o a las partículas de polvo del ambiente, lo que elimina detecciones falsas.
- Básicamente no necesitan mantenimiento.



Detector y reflector de infracciones Radaray plus



Luces eXtremas en bumpers



## La elección más inteligente para los Centros de 16 o menos pistas

¿Es usted propietario o se encarga de administrar un Centro pequeño y se encarga de limpiar las pistas a mano? Quizás esté utilizando un equipo obsoleto que no limpia como corresponde o no aplica suficiente aceite para las bolas de bowling de hoy en día.

Ahora existe una mejor opción: EZ Touch de QubicaAMF.

### Fácil de aprender y operar

EZ Touch es superfácil de aprender y usar. Por lo tanto, no tendrá que gastar dinero en un técnico especializado en mantenimiento de pistas o un mecánico líder.

**Una NUEVA interfaz táctil** hace que la máquina sea increíblemente simple de operar, sin importar el nivel de experiencia.

**Su preprogramación** elimina la pérdida de tiempo y los problemas que surgen de cambiar los patrones de aceite de las pistas. Solo tiene que apretar un botón...

**Un diseño liviano.** EZ Touch es la máquina más liviana actualmente en el mercado. Cualquiera puede maniobrarla y levantarla.

### Es mucho menos costoso adquirirla y mantenerla

EZ Touch es una solución muy económica que tiene un costo total de posesión bajo. Y también ahorra gastos de mano de obra al automatizar lo que podría estar haciendo a mano o de forma menos eficiente.

**Bajo precio de compra** La máquina de la competencia más cercana, cuesta un 50% más.

**No requiere de instalación** Por lo tanto, no hay cargos por adelantado.

**No se necesita de un rollo para limpieza,** lo que le ahorra miles de dólares cada año.

**Menos ajustes y menos piezas** significa menos mantenimiento.

### Conveniencia todo en uno

EZ Touch tiene todo lo que necesita para ocuparse de sus pistas y de todos sus tipos de jugadores. Protege una de sus más grandes inversiones, teniendo en cuenta que otras máquinas cuestan el triple.

**Patrones para cualquier jugador.** EZ Touch le permite acondicionar sus pistas para jugadores recreacionales, de liga y torneos. También tiene un programa de autolimpieza.

**Su alto rendimiento** le permite a EZ Touch aplicar más de 100 unidades de aceite (30ml) para la máxima protección de la pista bajo las condiciones más exigentes.

**Su capacidad de ejecución múltiple** le permite a esta máquina versátil aplicar hasta cuatro capas de aceite para un control superior y proteger la pista.

**Alta velocidad** A EZ Touch solo le toma un minuto limpiar y aplicar aceite a una pista.

**Alta puntuación.** EZ Touch está preprogramado con los programas legales para puntuaciones más altas de USBC/WTBA disponibles.

Y aún mejor... EZ Touch está garantizada por QubicaAMF, el líder del mercado. Por lo tanto, usted sabrá que estará recibiendo una máquina que le durará por años y que mantendrá sus pistas en las mejores condiciones posibles.



## SUMMIT S-SERIES

Rápida. Confiable. Económica. Consistente.

La máquina Summit S-Series puede aplicar con precisión más de 100 unidades de aceite por pista en menos de dos minutos. Ya no tendrá que aplicar aceite a sus pistas dos veces por día.

El sistema de aspersión variable limpiará sus pistas más rápido y mejor, sin importar cuánto aceite haya en las pistas. Además, la tecnología patentada de aceitado ofrece una amplia variedad de patrones de juego para satisfacer a cada tipo de jugador. En resumen...

La máquina Summit S-Series facilita su limpieza y aceitado, de manera más rápida y mucho más eficiente.





## Productos para el usuario Bríndele a sus jugadores una experiencia inolvidable ¡una y otra vez!

**Solución exclusiva de productos preconfigurados**  
Solo Harmony brinda arreglos de mobiliario infinitos para zonas de pista y de paso, gráficos de máscara, patrones de pista emocionantes, estantes y cobertores en combinaciones de colores coordinadas, para que pueda generar soluciones efectivas y distribuciones de diseño que se adecuen al estilo tan particular de su Centro.

**Estilos de asientos triples coordinados exclusivos**  
Harmony cuenta exclusivamente con los modelos de asientos Infinity, Synergy y Energy.

**Sistema exclusivo de retorno de bolas Harmony**  
El sistema Harmony Hood and Rack es la solución más segura, compacta y elegante que se haya visto en una pista de bowling.

**Modelos exclusivos de máscaras Harmony**  
Diseñados para complementar nuestro mobiliario Harmony y nuestras líneas de retorno de bolas, la colección de máscaras Harmony cuenta con gráficos geniales.

**Pistas MAD exclusivas**  
Solo las pistas MAD con opciones de colores Harmony vibrantes están diseñadas para proporcionarle una vista coordinada a todo su Centro.



# HARMONY

Diseñado para los bolos.  
Diseñado para usted.

Como resultado de una extensa investigación de mercado, un nuevo proceso para la innovación de productos y más de tres años de inversiones en I&D, QubicaAMF se enorgullece en presentar Harmony, la línea de muebles más nueva e innovadora del mercado. Asimismo es la solución total de productos para el usuario preconfigurados, diseñada teniendo en cuenta a usted y a su negocio. Hay muchas líneas de muebles en el mercado que pueden elegir los Centros de bowling. Pero sólo Harmony es la única solución en el mercado específicamente diseñada para adecuarse a su sector de usuarios, y solo Harmony está diseñada exclusivamente para satisfacer las tres necesidades esenciales que requieren los Centros:

- **adecuarse a la visión, el estilo y las necesidades de su Centro** en lugar de crear sus muebles personalizados
- **adecuarse a las diversas necesidades de sus clientes** y, a su vez, maximizar su comodidad y experiencia
- **lograr que el mantenimiento sea fácil y rentable**, al garantizar que su inversión durará

Lo más importante, Harmony fue exclusivamente diseñada para proporcionar el estilo, la flexibilidad y funcionalidad que usted visualiza para llevar a su negocio al siguiente nivel: brindar una experiencia que exceda mucho más las expectativas de sus clientes y aumentar sus ingresos.

Harmony brinda arreglos de mobiliario ilimitados para zonas de pista y de paso, gráficos de máscara, patrones de pista emocionantes, máquinas de bowling, estantes y cobertores en combinaciones de colores coordinadas, para que pueda generar soluciones efectivas y distribuciones de diseño que se adecuen al estilo tan particular de su Centro.

La única solución de productos para el usuario preconfigurados en el mundo, diseñada teniendo en cuenta a usted y a su negocio



## Ensamblajes que se adecuan a su espacio y cumplen con sus necesidades

La colección Harmony Infinity cuenta con una serie de arreglos de sofás preconfigurados de varios tamaños y formas. Este enfoque modular les brinda “ensamblajes” que pueden combinarse de varias maneras para adecuarse a su espacio exclusivo.

### Descubra...

- **Un estilo distinguido** que resulta en un aspecto sofisticado
- **Un diseño modular versátil** para obtener una gran variedad de distribuciones de asientos
- **Combinaciones de colores asombrosos** para que su Centro se distinga de la competencia

### Aplicaciones de la colección Infinity

- Pistas VIP de Centros de bowling o Bóleras Boutiques de lujo
- Centros con gran concentración en el «negocio de grupos», que incluye fiestas de cumpleaños y eventos grupales y corporativos.

### Tres formas exclusivas Configuraciones ilimitadas

La colección Harmony Infinity incluye tres elementos de diseño con diferentes formas que le brindan total libertad para crear el arreglo de asientos exacto que necesita.



ANTES



DESPUÉS



DESPUÉS

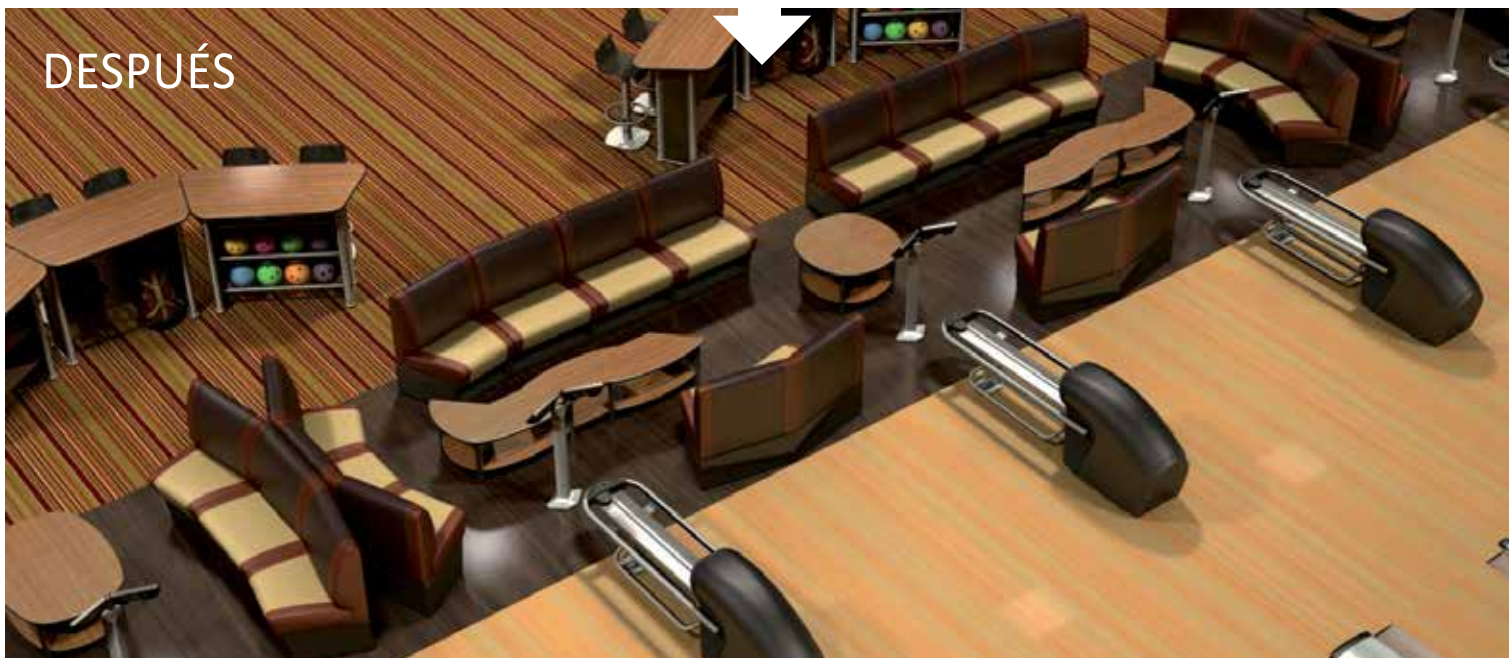

Reconfigure. Reordene. Replanifique.  
Personalice su evento. Aumente sus negocios.

¿Quiere aumentar sus negocios de eventos grupales y corporativos? ¿Quiere ofrecer una experiencia de unión de equipos muy social a sus clientes?

Solo Harmony está diseñado para destacar a su Centro y ayudarlo a desarrollar este segmento rentable del mercado actual.

El mobiliario puede ser reordenado fácilmente por su personal cuando le sea necesario para acomodar distintos arreglos con espacios de asientos alargados creando grupos de pistas. Es la solución perfecta para hacer de su negocio de eventos grupales y corporativos el tema de moda en su área y así atraer nuevos clientes.

Es el único mobiliario de bowling en el mercado que puede lograr esto. Solo lleva unos minutos.

Y únicamente está disponible en QubicaAMF, el innovador principal del bowling en el mundo.





## Sinergia de calidad, comodidad, espacio y estilo

¿Está preocupado acerca de la duración y el mantenimiento de asientos genéricos? ¿O simplemente no tiene el espacio suficiente en su zona de asientos?

Nuestra Colección Sinergia (Synergy Collection) proporciona la mejor calidad, estilo y comodidad con un menor espacio y precio que la colección Infinity.

Synergy es la primera y única solución de asientos tapizados hecha por una compañía de bowling para la dura industria del bowling. Es una gran alternativa a los sofás y a los asientos típicos del bowling.

Nuestra colección de Synergy cuenta con una gran variedad de configuraciones que ofrece:

- **Más comodidad** para sus clientes, lo que extiende su estadía
- **Más espacio** para que sus clientes se muevan en la zona de sofás y disfruten la experiencia
- **Un espacio menor** que los asientos comunes, lo que le da más flexibilidad
- **Mayor posibilidad de costear** que muchos otros juegos de asientos en el mercado
- **El mantenimiento más fácil** con artículos de desgaste reemplazables, material sintético para asientos y superficies limpiables, resistentes a las manchas, de manera que está hecho para durar

### Aplicaciones de la colección Synergy

- Centros que quiere brindar una versión más moderna y cómoda que la configuración tradicional en pista
- Centros que tienen un espacio limitado para la disponibilidad de sus sofás
- Centros que quieren una solución cómoda y de buen aspecto a un precio menor que un sofá







## El mobiliario de mayor trabajo y duración de la industria del bowling

Energy es la evolución del mobiliario de bowling gris de plástico tradicional. Y es la mejor solución disponible si está buscando una apariencia de acabado en madera con duración superior y resistencia a los raspones.

Al ofrecer una versatilidad y un valor superiores, la Colección Harmony Energy cuenta con bancos, sillas y mesas de buena duración, construidas sobre una estructura metálica sólida con asientos laminados duros pero atractivos, disponibles en 9 colores sólidos o acabados tipo madera.

### Descubra...

- **Un aspecto moderno** a comparación del mobiliario tradicional del bowling de plástico y color gris en el mismo rango de precio
- **Tres acabados tipo madera** para que se adecue a su gusto y le ahorre dinero, a diferencia de la mayoría de los asientos de madera disponibles
- **Seis colores sólidos** para hacer juego con la gama de colores de su Centro
- **Duración extrema** con una resistencia a los raspones superior a los asientos de madera e incluso muebles de plástico de bowling para que su inversión perdure
- **Limpieza simplificada** para ahorrarle tiempo y dinero

### Aplicaciones de la colección Energy

- Zona de asientos de Centros tradicionales, Hybrid y FEC
- Zona de paso de cualquier tipo de Centro





## La colección de muebles Harmony

### Duración, estilo y funcionalidad

Mesas y estantes de bolas, acabados y estantes laminados hechos exclusivamente con estructura metálica y un material laminado de alta calidad.

El resultado: fácil mantenimiento, resistencia a raspones; productos mobiliarios costeables hechos para la industria del bowling. Disponible en una selección de colores sólidos o acabados tipo madera, la colección de muebles Harmony es perfecta para cada sector de cualquier tipo de Centro, incluyendo los Centros de mayor nivel.

### Estantería de bolas en pista o mesa de almacenamiento

Su forma triangular encaja perfecto entre los sofás y los bancos curvos.

A los jugadores les es más fácil acceder a las bolas de casa o encontrar espacio para sus pertenencias. También ayuda a evitar que se congestione la zona de los jugadores, lo que brinda una apariencia más organizada y una mejor experiencia de juego.



### Perfecta para comer o beber

#### Ideal para quedarse y jugar

Los clientes que se sienten relajados como en casa se quedarán y jugarán más. Además, gastarán más en comida y bebidas. El mobiliario Harmony puede reordenarse fácilmente para promover todas estas actividades, al maximizar el confort de sus jugadores y su experiencia en el Centro.

#### Mesa de café modular exclusiva

Las mesas de café Harmony pueden dividirse para un ambiente más reducido y personal, o reordenarse en distintas formas.

#### Mesa personal en forma de flecha

Esta mesa encaja perfecto entre los sofás o los bancos curvos junto con la mesa triangular. También funciona como una mesa personal con altura regulable.



# Colección Harmony: Distribuciones y reconfiguraciones de disposición

 Infinity 9'



 Infinity 12'



 Infinity 15'



 Synergy 9'



 Synergy 12'



 Synergy 15'



 Energy 9'



 Energy 12'



 Energy 15'



 Infinity 9'



 Synergy 9'



 Energy 9'



 Infinity 12'



 Synergy 12'



 Energy 12'



 Infinity 15'



 Synergy 15'



 Energy 15'





## Sistema de retorno de bolas Harmony

### Duración, estilo y funcionalidad

El retorno de bolas puede ser un riesgo contra la seguridad de sus jugadores y responsabilidad civil para usted. Las máquinas de retorno de bolas pueden ser difíciles de limpiar y de difícil acceso. Además, los botones de control pueden ser una tentación indeseada para los niños.

Sin embargo, QubicaAMF tiene la solución perfecta: el sistema de retorno de bolas Harmony

#### Bienvenidos a la nueva generación

El sistema Harmony de cobertores y estanterías (Harmony Hood and Rack) es la solución más segura, compacta y moderna que se haya visto en una pista de bowling. Además, es la más sofisticada gracias a su tecnología y electrónica de vanguardia diseñadas para satisfacer sus necesidades.

#### Características exclusivas

- Un diseño ergonómico diseñado para mantener a sus clientes alejados de partes móviles
- Sensores optoelectrónicos detienen los motores si se inserta un objeto o una mano en la salida de la bola para asegurar una máxima seguridad
- Arranque automático de motor, de manera que el motor solo funciona cuando la bola llegue para una mejor eficiencia de energía y menor consumo de electricidad
- Diseño compacto para una congestión mínima y más espacio para sus jugadores en la antepista
- Superficie dura pero suave que garantiza mejor duración y limpieza
- Cobertor de rápido acceso para un mantenimiento de máquina fácil

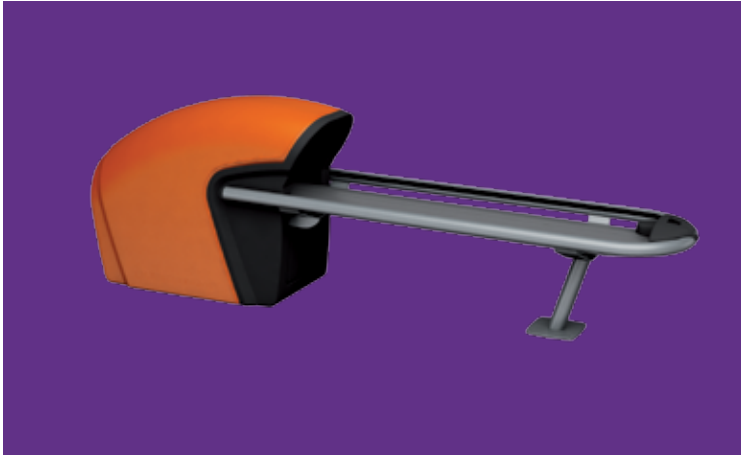
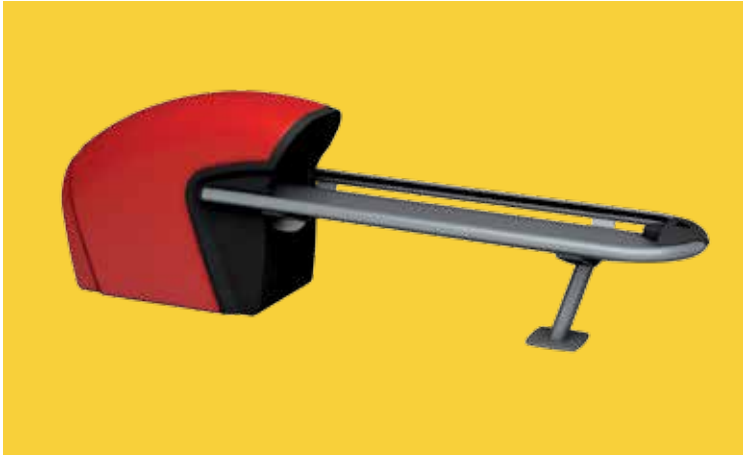

Diseño compacto para una congestión mínima y más espacio para sus jugadores en la antepista



Sensores optoelectrónicos nuevos detienen los motores si se inserta un objeto o una mano en la salida de la bola



La nueva máquina de retorno de bola Harmony está asegurada con llave y se puede remover con un mínimo esfuerzo



El motor de conducción está montado sobre la pista para un mejor acceso y mantenimiento



Superficie dura pero suave que garantiza mejor duración y limpieza



La máquina de retorno de bola Harmony es de acceso fácil para un mantenimiento que requiere el mínimo esfuerzo



La estantería superior contiene 12 bolas, mientras que la estantería inferior opcional puede contener 10 bolas adicionales.



La nueva máquina de retorno de bola Harmony fue diseñada ergonómicamente para mantener las manos de los clientes alejadas de las partes móviles



Con la nueva tecnología de autoarranque el motor arranca solo cuando llega una bola, lo que reduce el consumo eléctrico en un promedio del 70%



## Colección de máscaras Harmony Exhiba un sentido de estilo único

Las máscaras correctas pueden poner a su negocio en movimiento.

Diseñada para complementar nuestro mobiliario Harmony y las líneas de retorno de bolas, la colección de máscaras de Harmony cuenta con gráficos nuevos y geniales que le ayudarán a convertir su Centro en el destino ideal para un gran entretenimiento.

Solo Harmony brinda estos elementos de mobiliario modular, gráficos de máscara y opciones de máquinas y estanterías en combinaciones de colores coordinadas, para que pueda crear un diseño gráfico que encaje con el estilo exclusivo de su Centro.

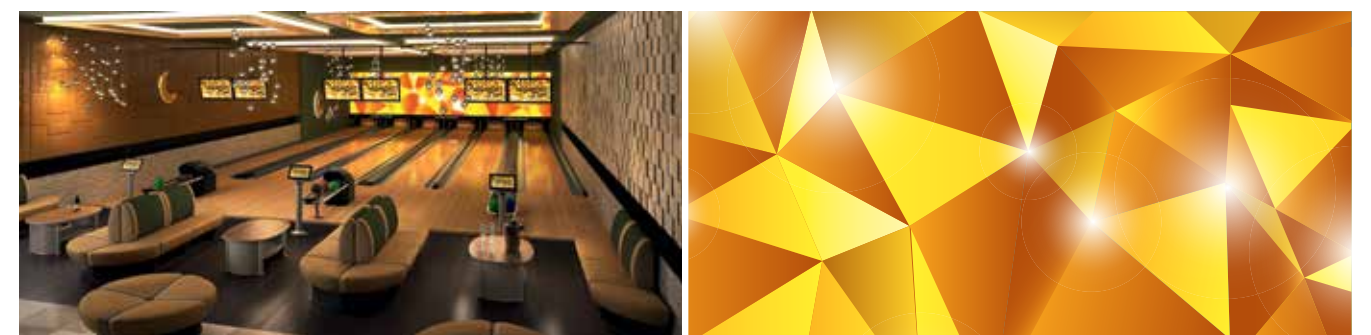
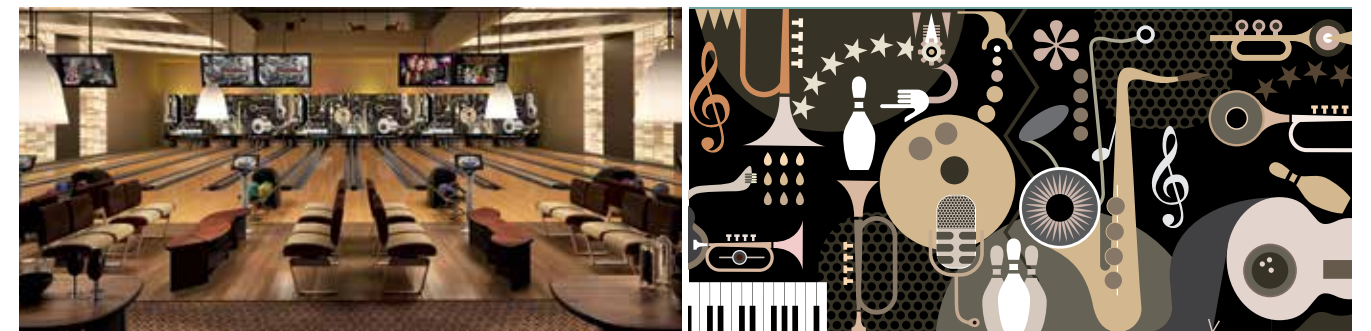

ENTROPY RED LOWER

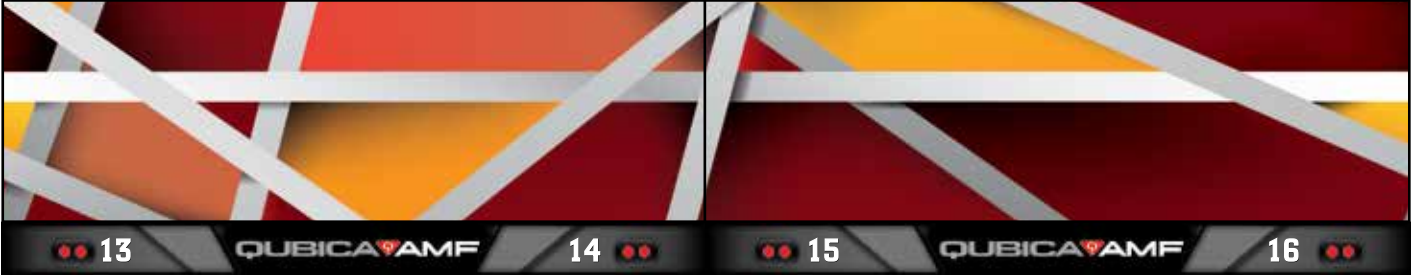

ENTROPY RED UPPER

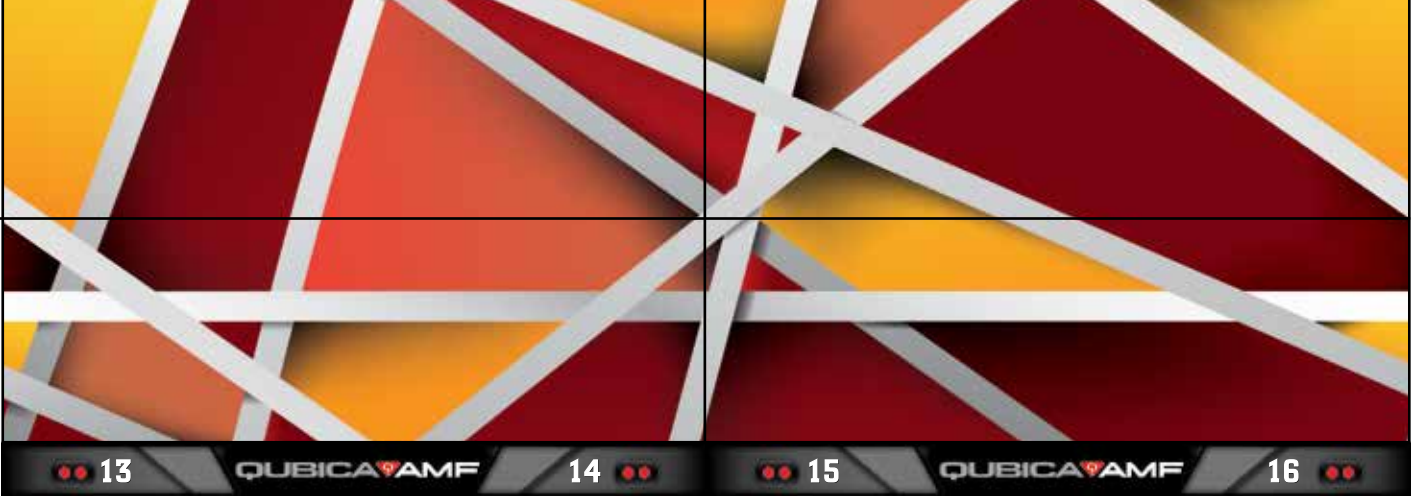

ENTROPY LAVENDER LOWER

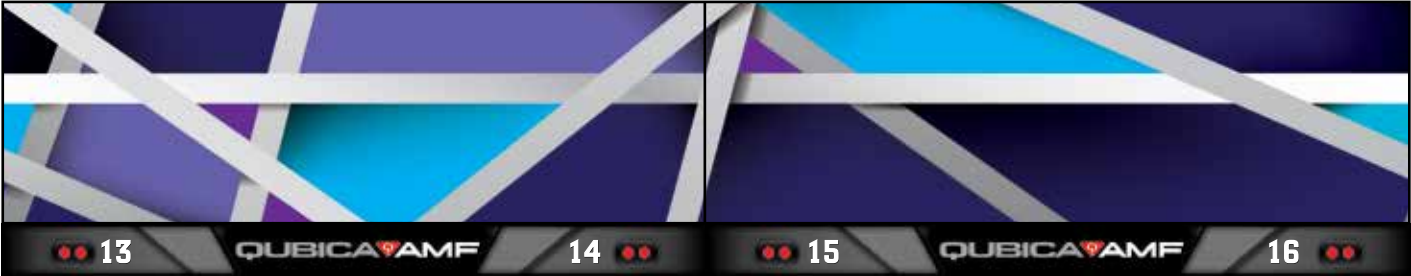

ENTROPY LAVENDER UPPER

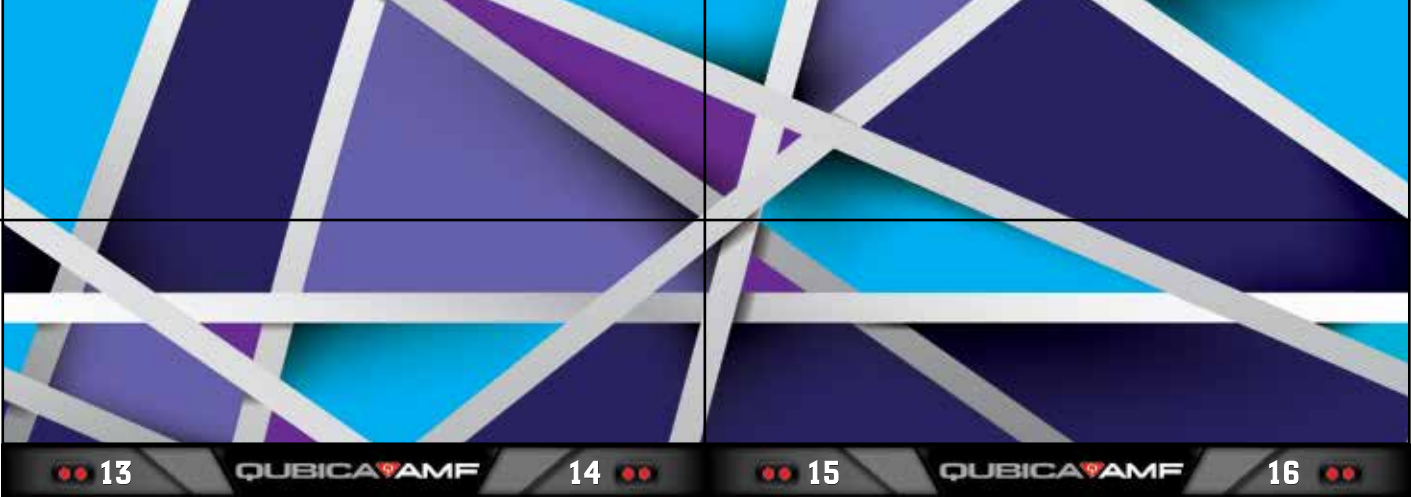

ENTROPY GREEN LOWER

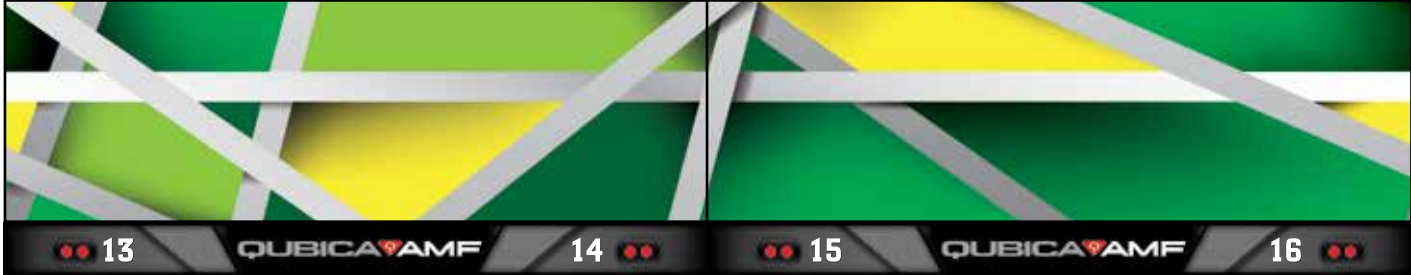

ENTROPY GREEN UPPER



ENTROPY GRAY LOWER

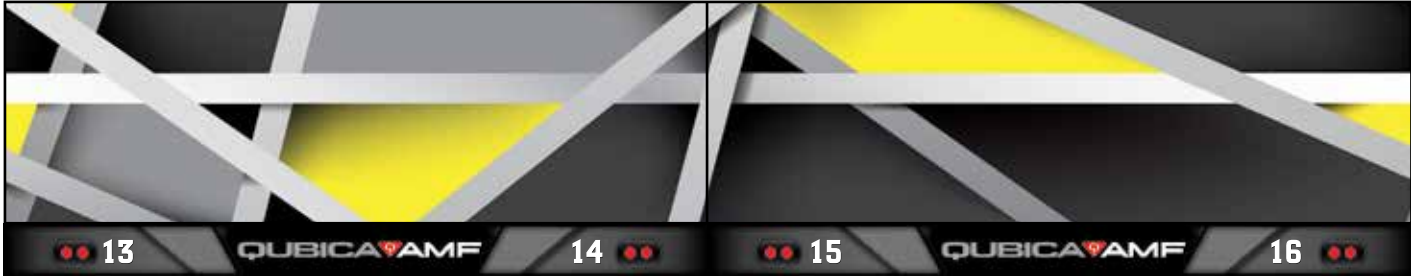

ENTROPY GRAY UPPER



SKYLINE RED LOWER



SKYLINE GREEN LOWER

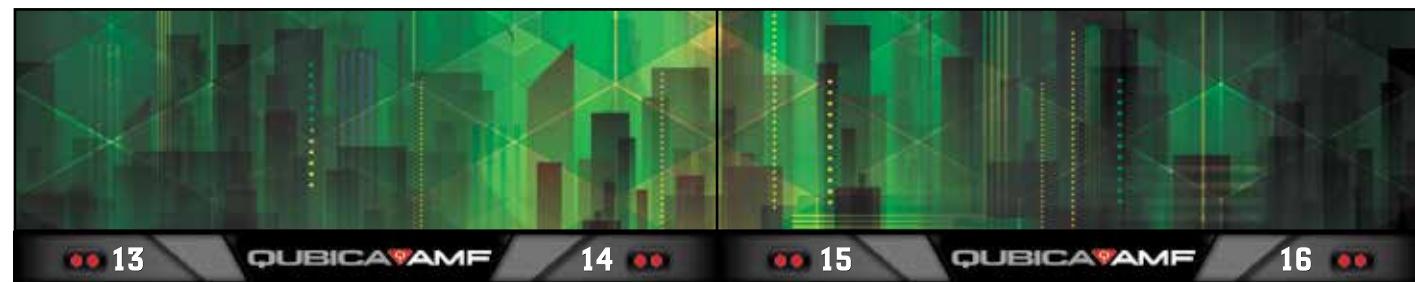

SKYLINE RED UPPER



SKYLINE GREEN UPPER

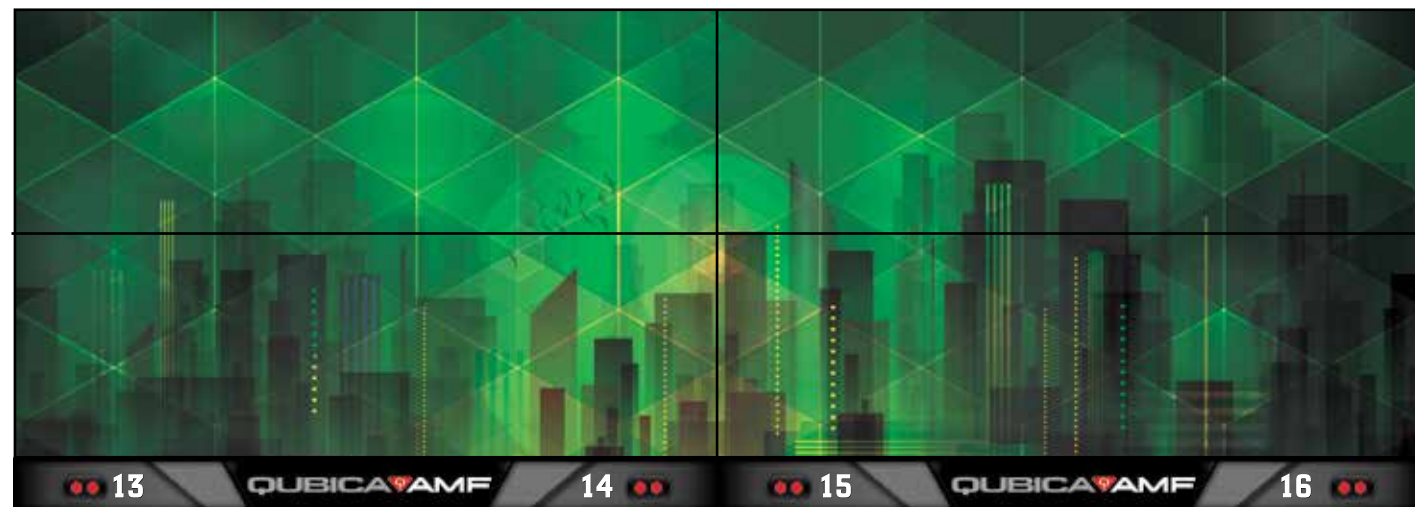

SKYLINE BLUE LOWER



ELEMENTS BLUE LOWER



SKYLINE BLUE UPPER



ELEMENTS BLUE UPPER

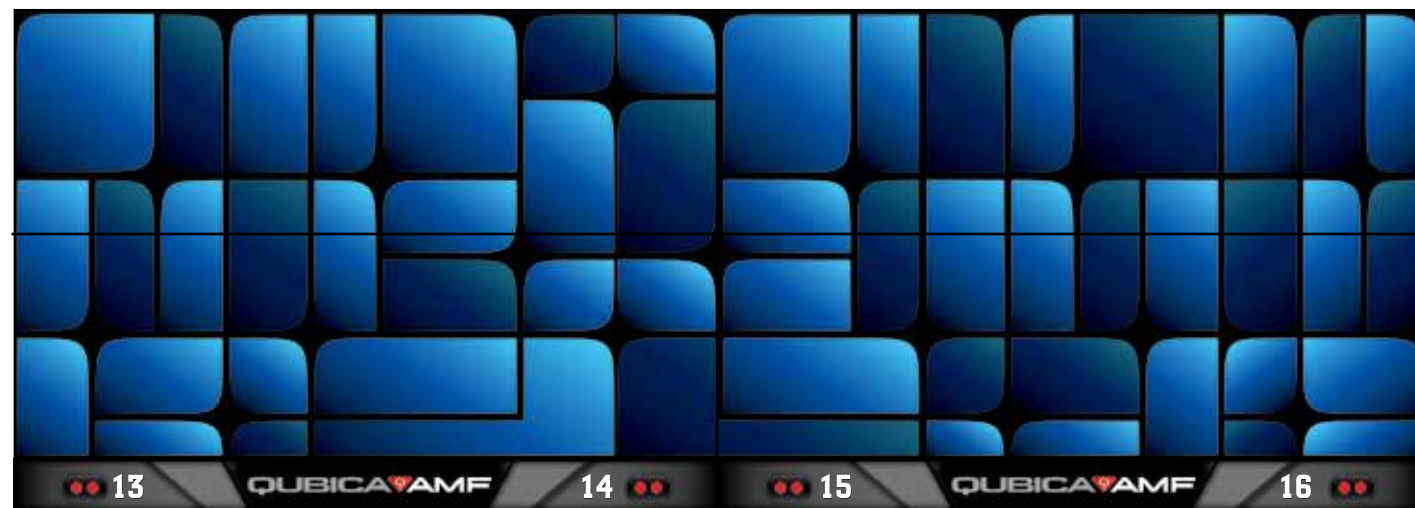

ELEMENTS AMBER LOWER



ELEMENTS AMBER UPPER

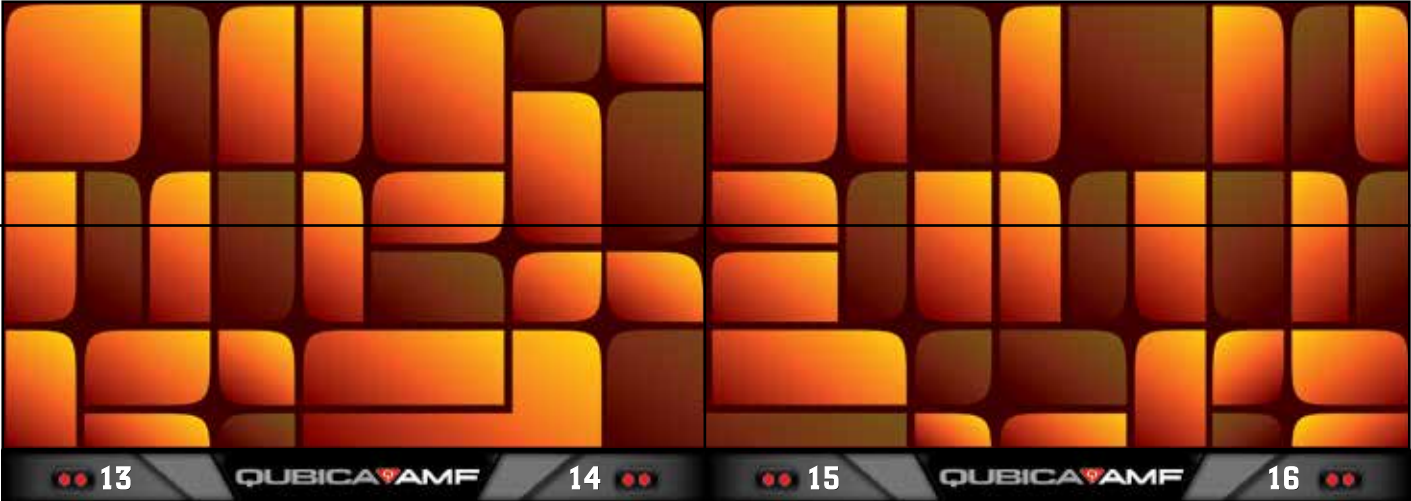

ELEMENTS GREEN LOWER

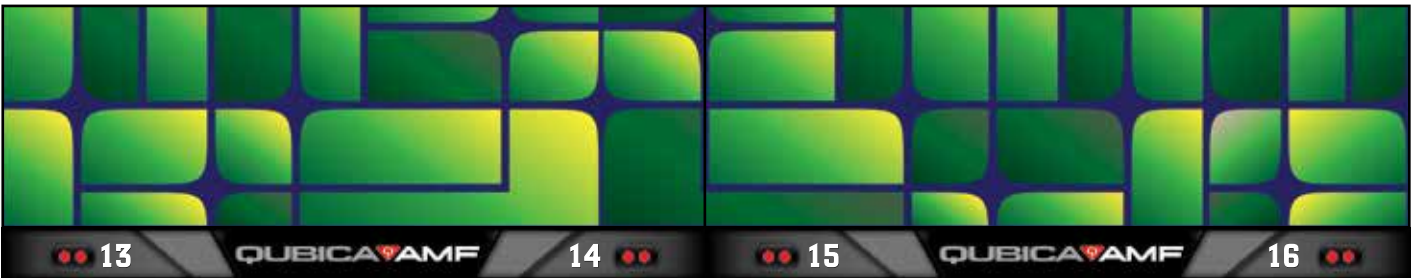

ELEMENTS GREEN UPPER

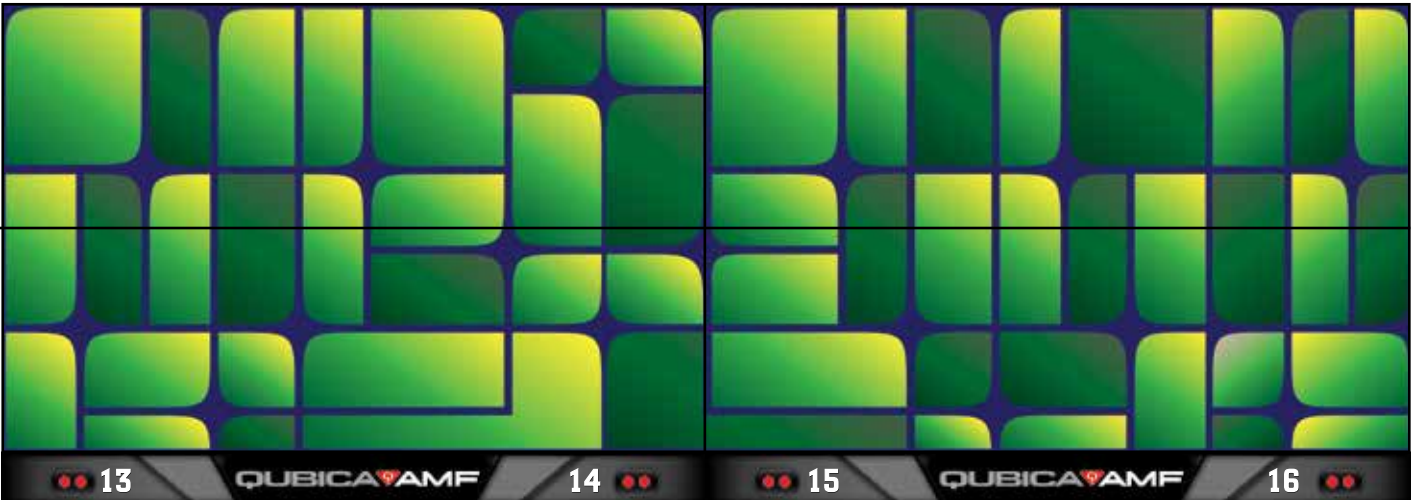

ELEMENTS SIENNA LOWER

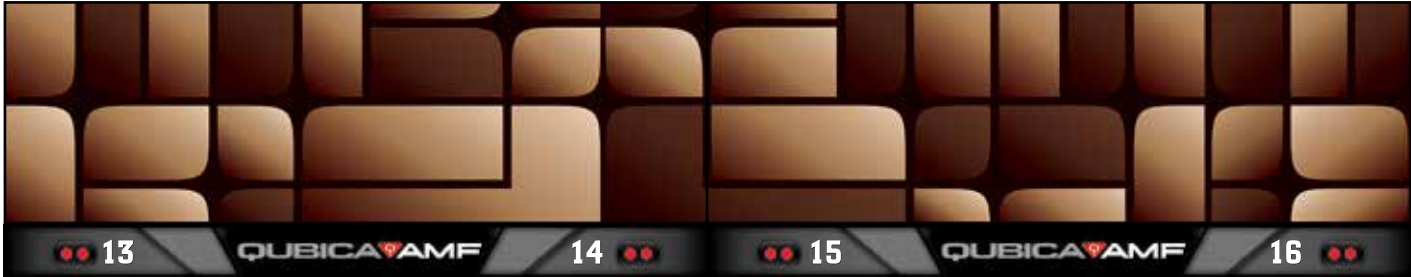

ELEMENTS SIENNA UPPER

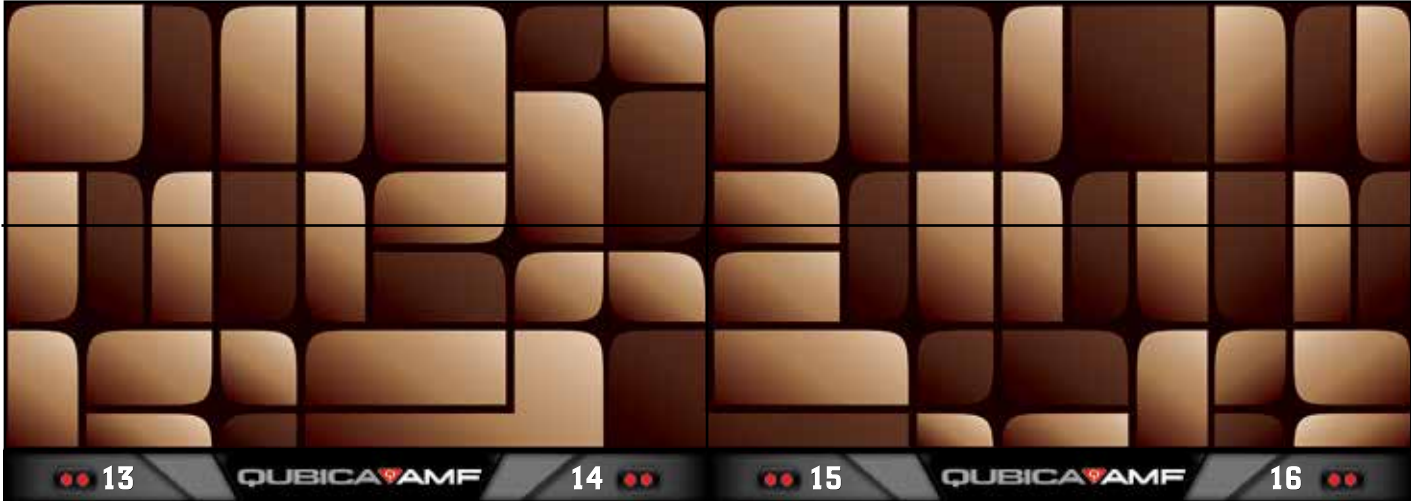

TECHNO BLUE LOWER

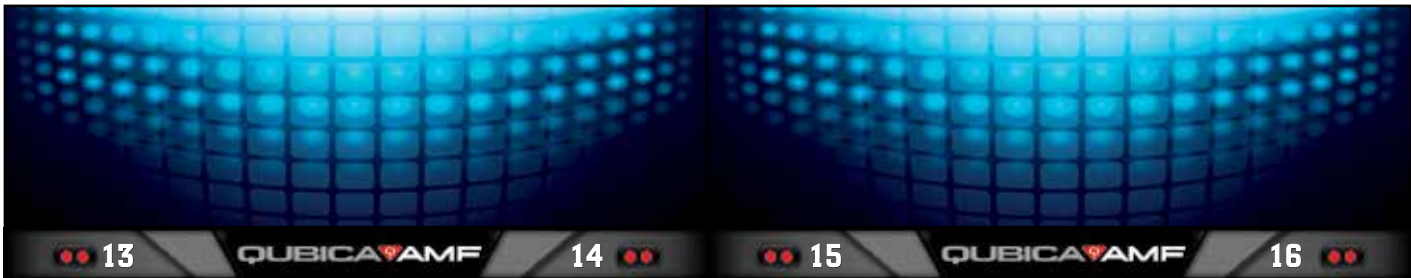

TECHNO BLUE UPPER

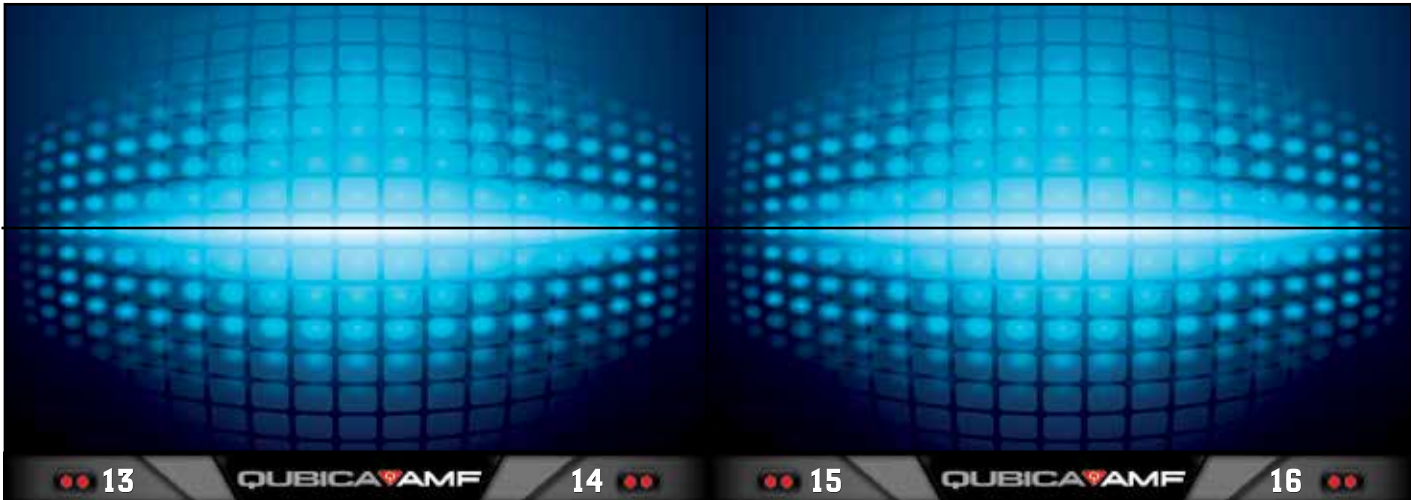



TECHNO BRONZE LOWER

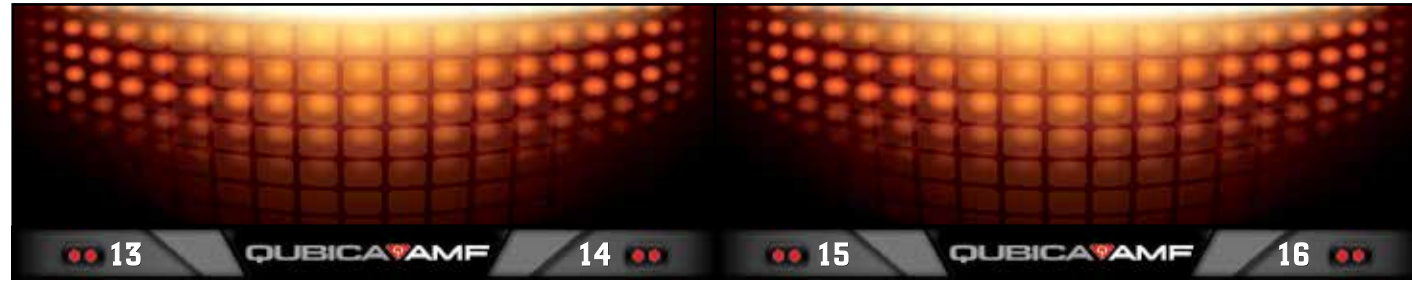

TECHNO BRONZE UPPER

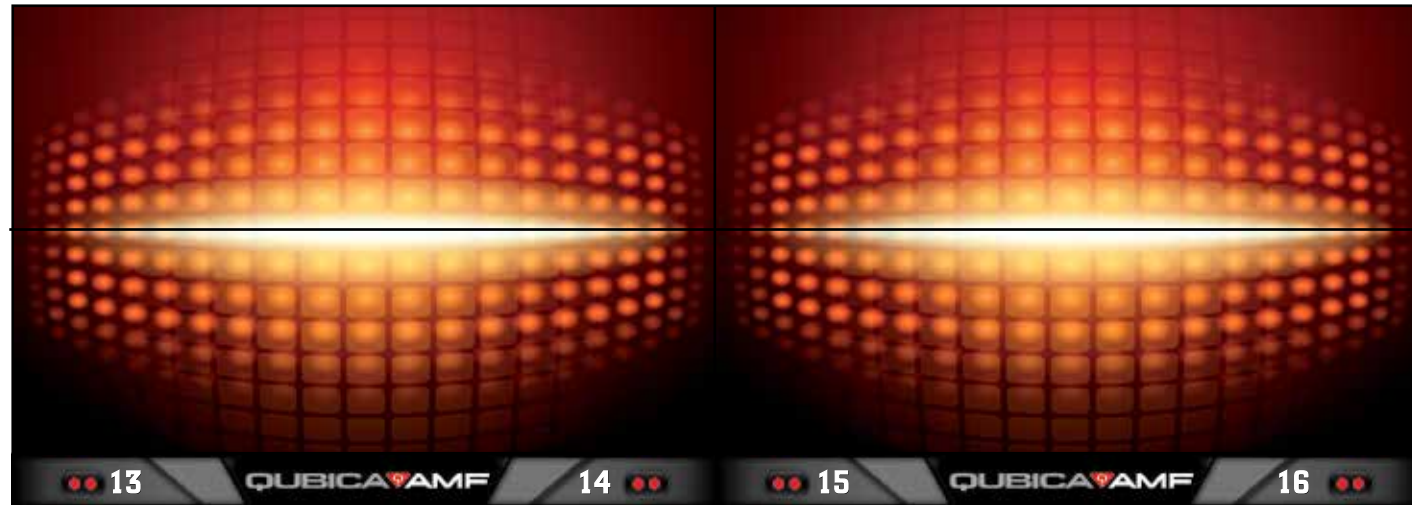

TECHNO GREEN LOWER

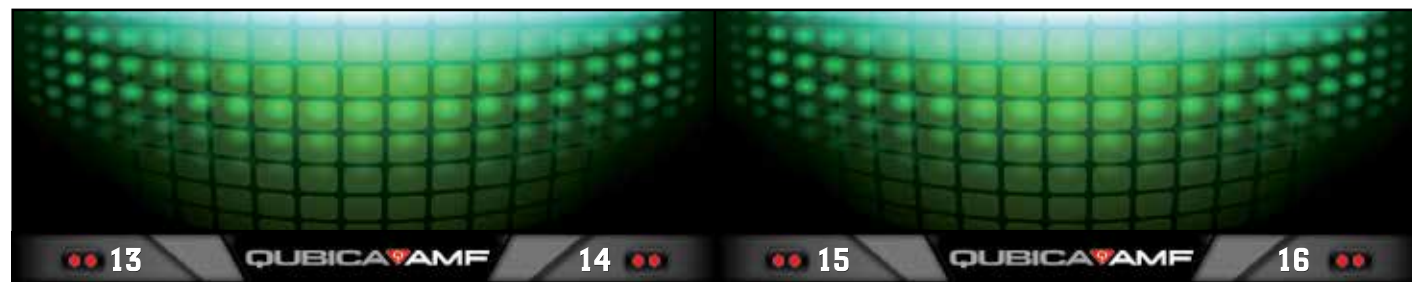

TECHNO GREEN UPPER

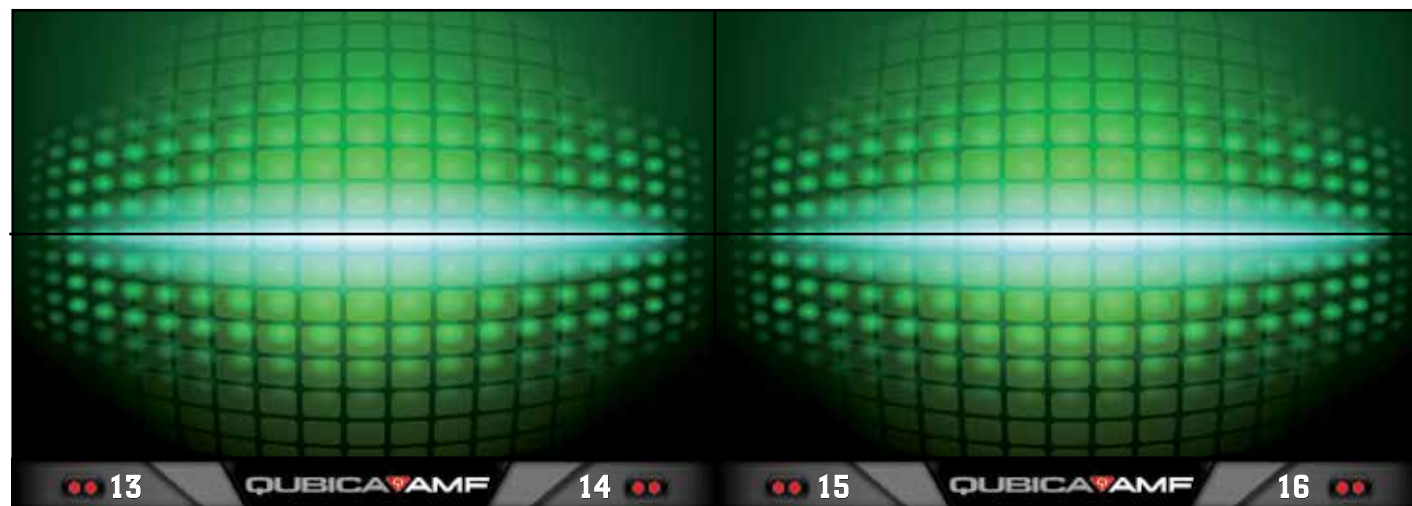

MAZE YELLOW LOWER

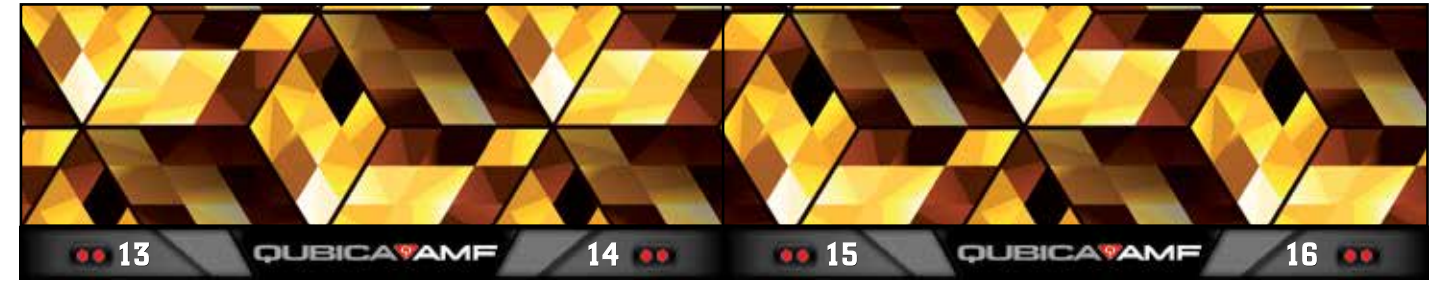

MAZE YELLOW UPPER

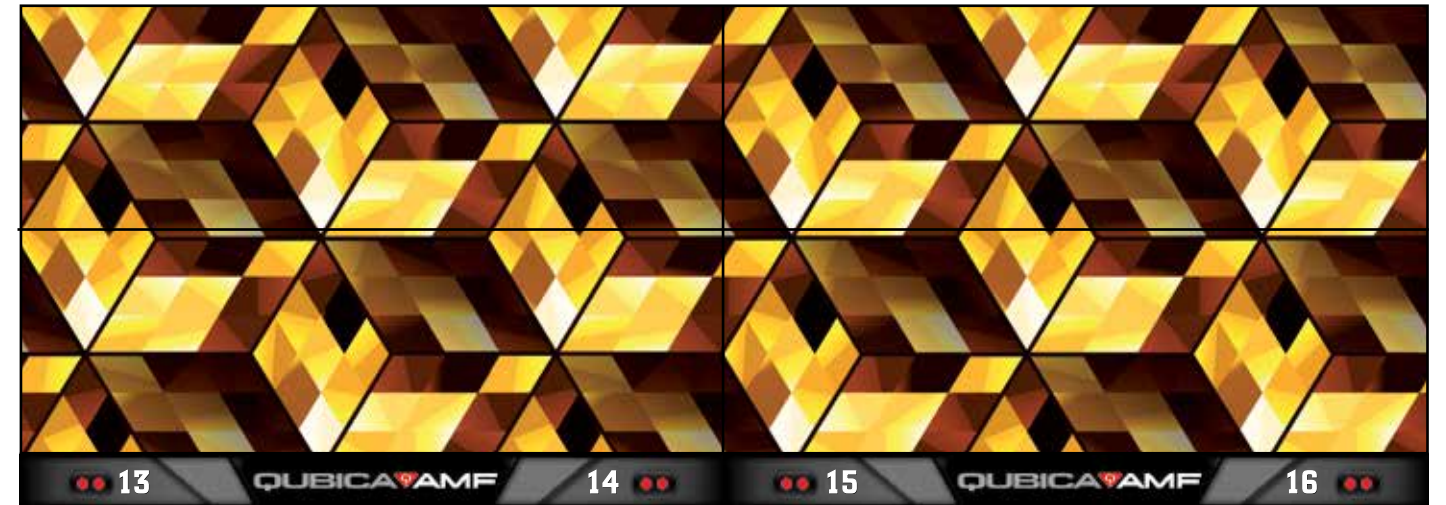

MAZE VIOLET LOWER

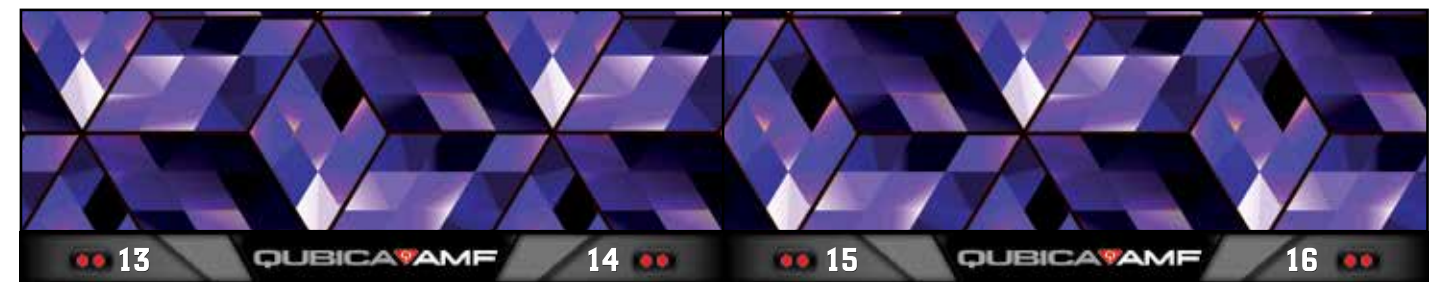

MAZE VIOLET UPPER

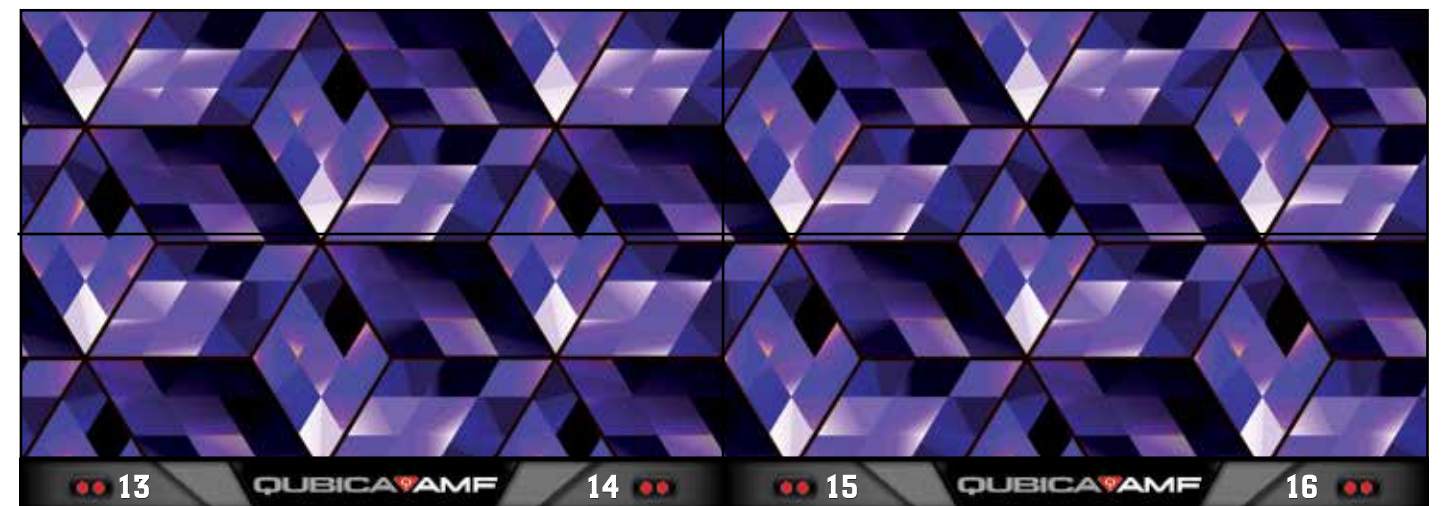

MAZE CAMOUFLAGE LOWER



MAZE CAMOUFLAGE UPPER

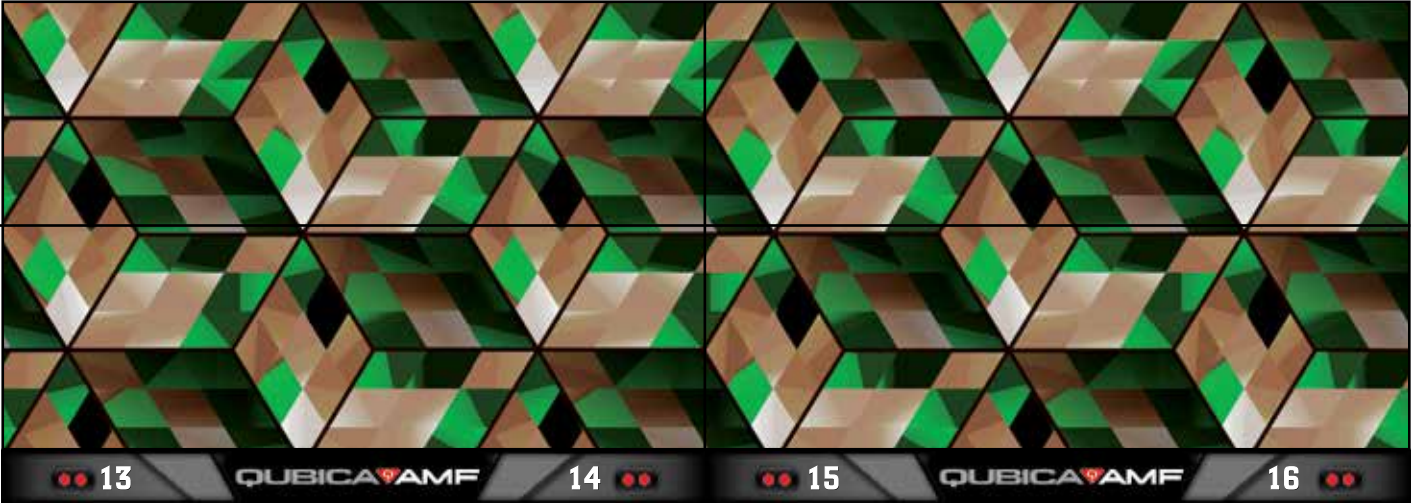

OLYMPICS GRAY LOWER



OLYMPICS GRAY UPPER

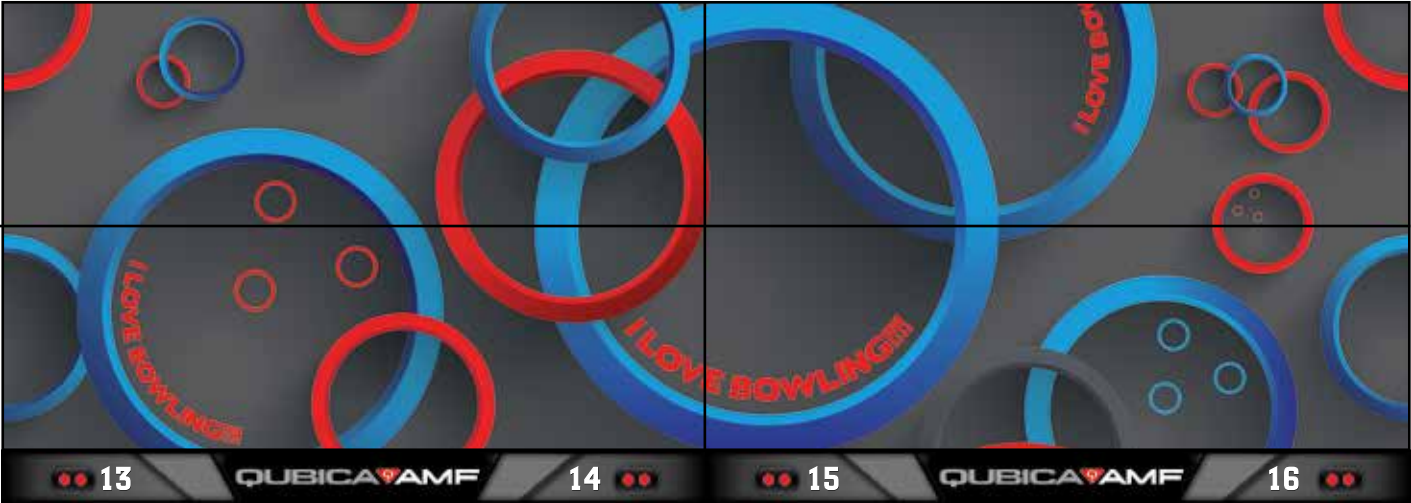

OLYMPICS GREEN LOWER



OLYMPICS GREEN UPPER

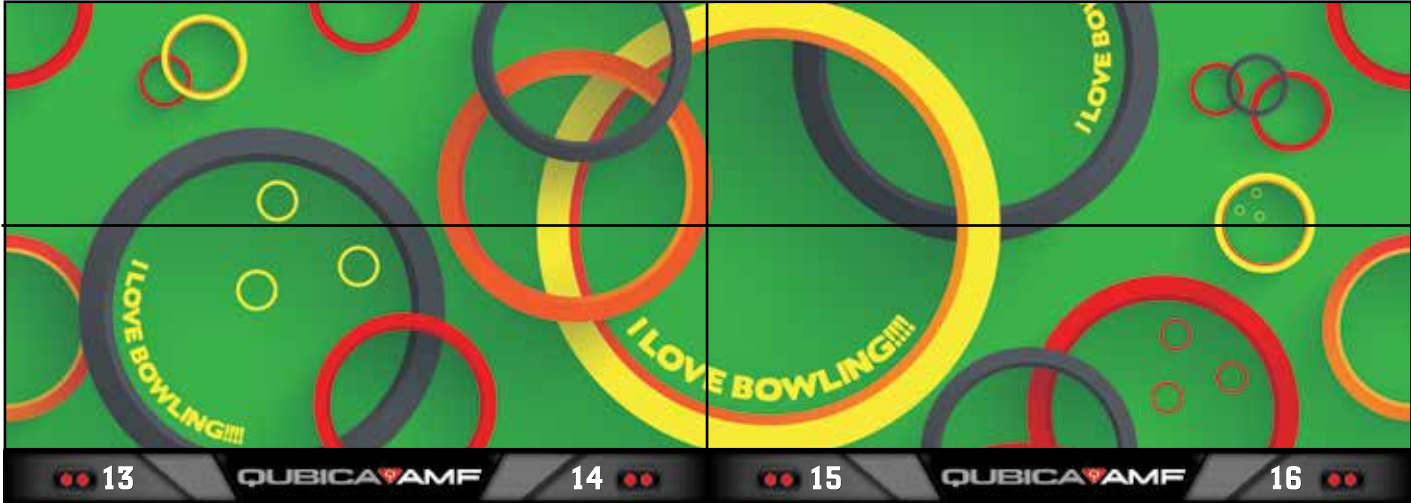

GALAXY RED LOWER

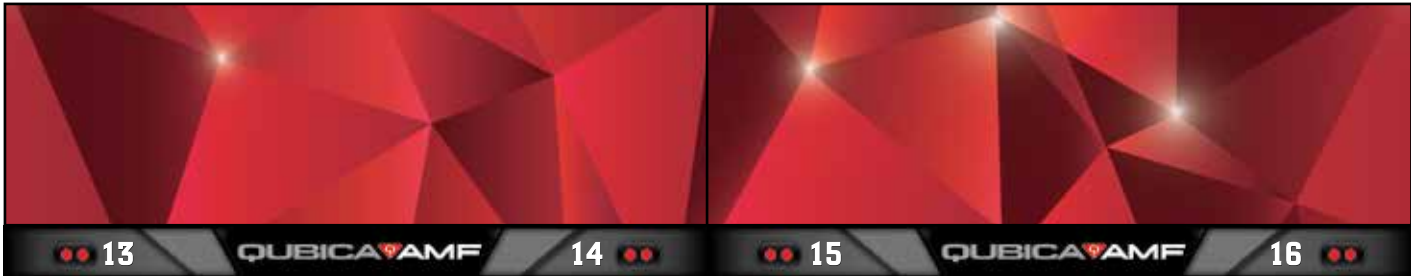

GALAXY RED UPPER

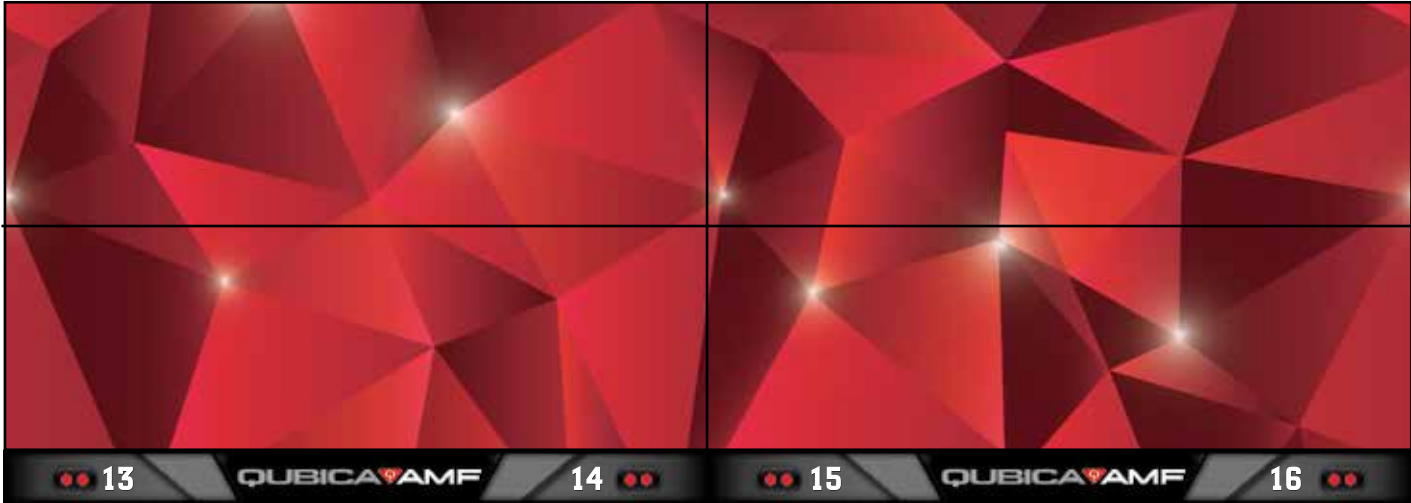

GALAXY BLUE LOWER

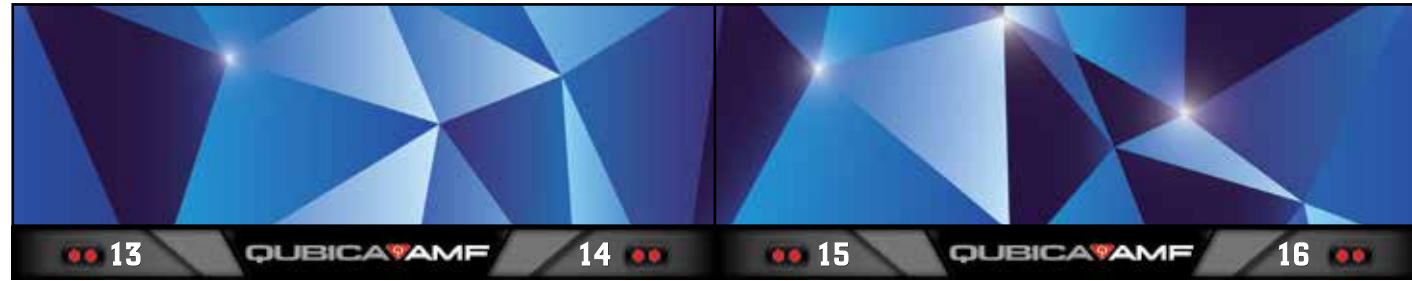

GALAXY BLUE UPPER

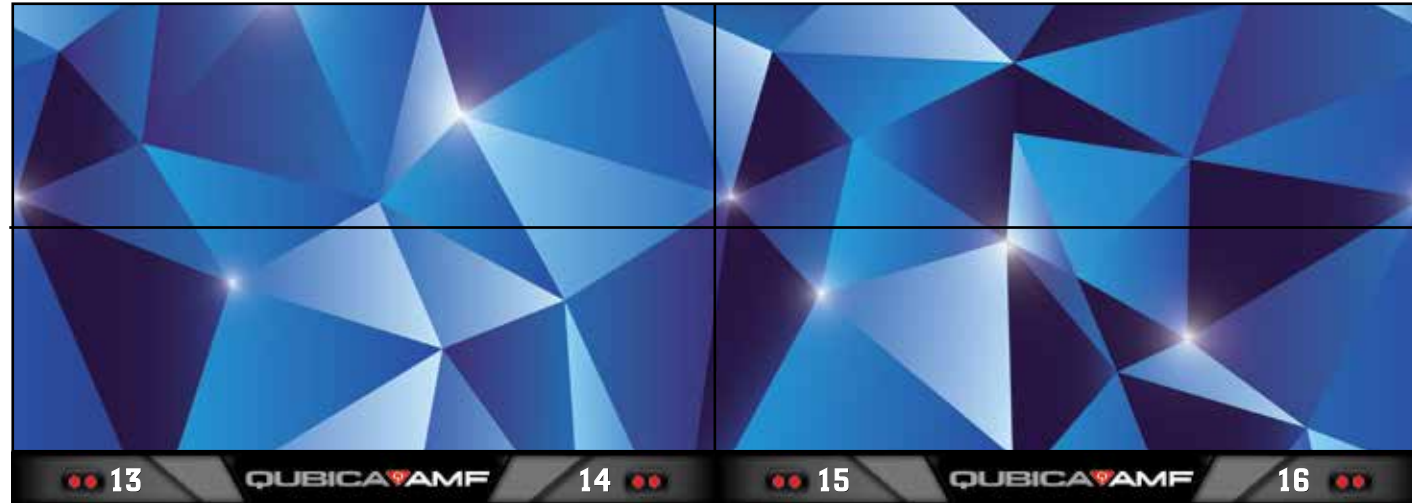

GALAXY GREEN LOWER

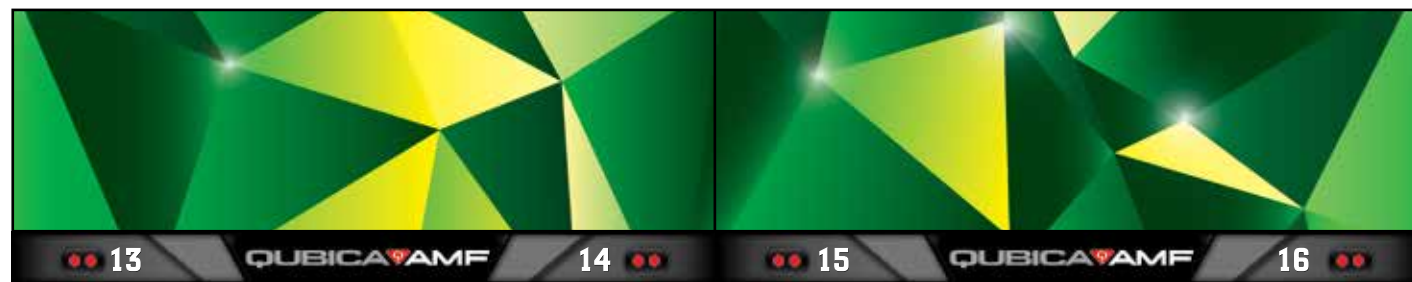

GALAXY GREEN UPPER

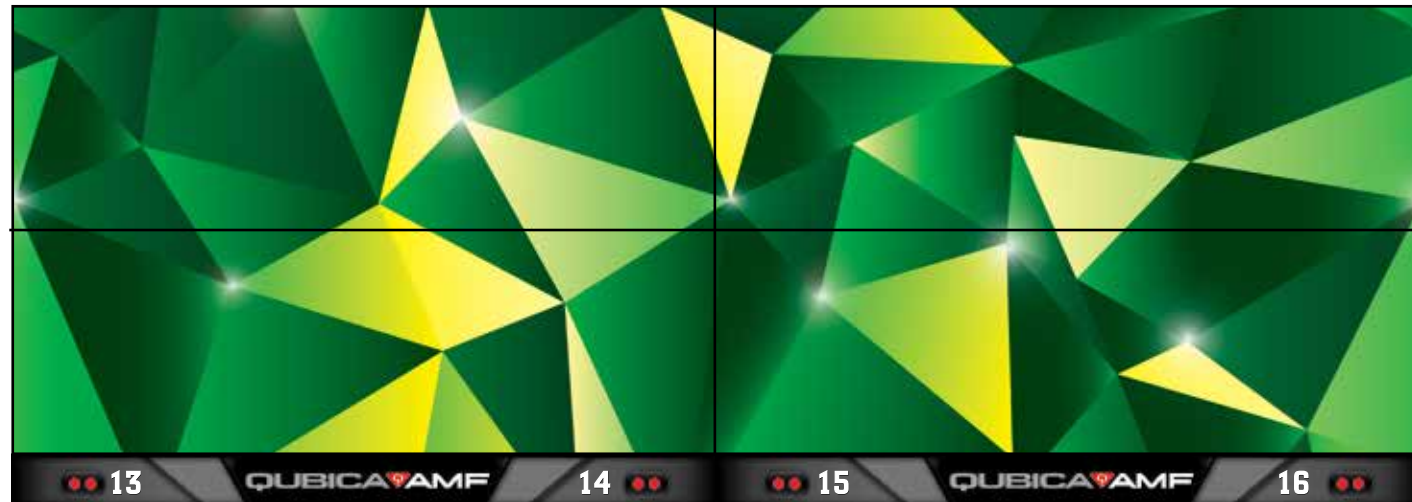

GALAXY LAVENDER LOWER

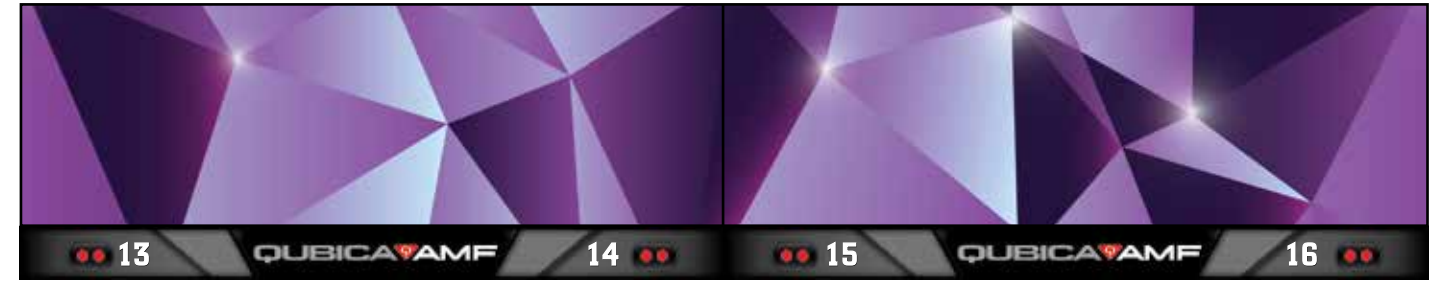

GALAXY LAVENDER UPPER

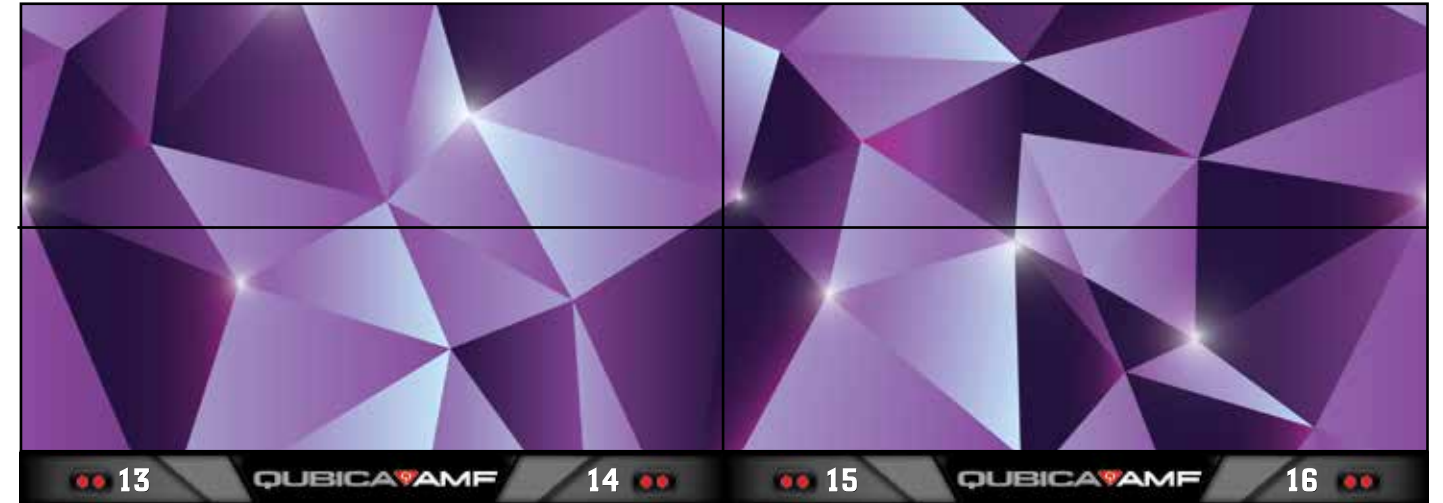

GALAXY GOLD LOWER

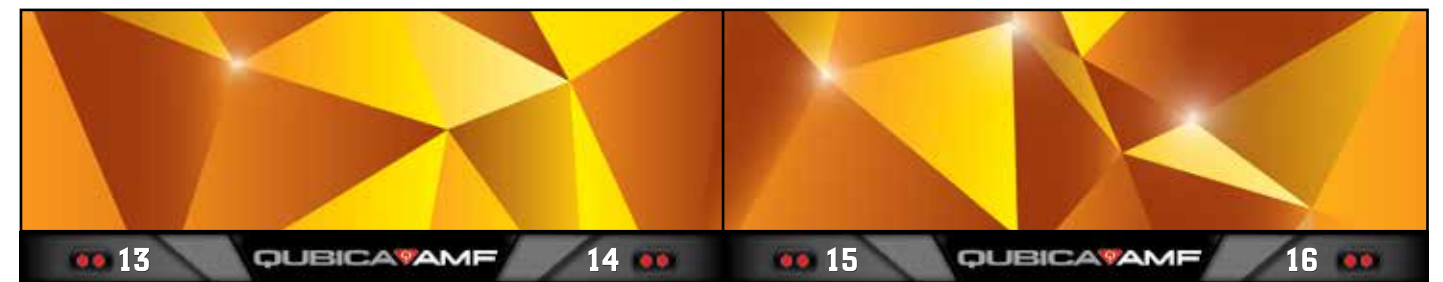

GALAXY GOLD UPPER

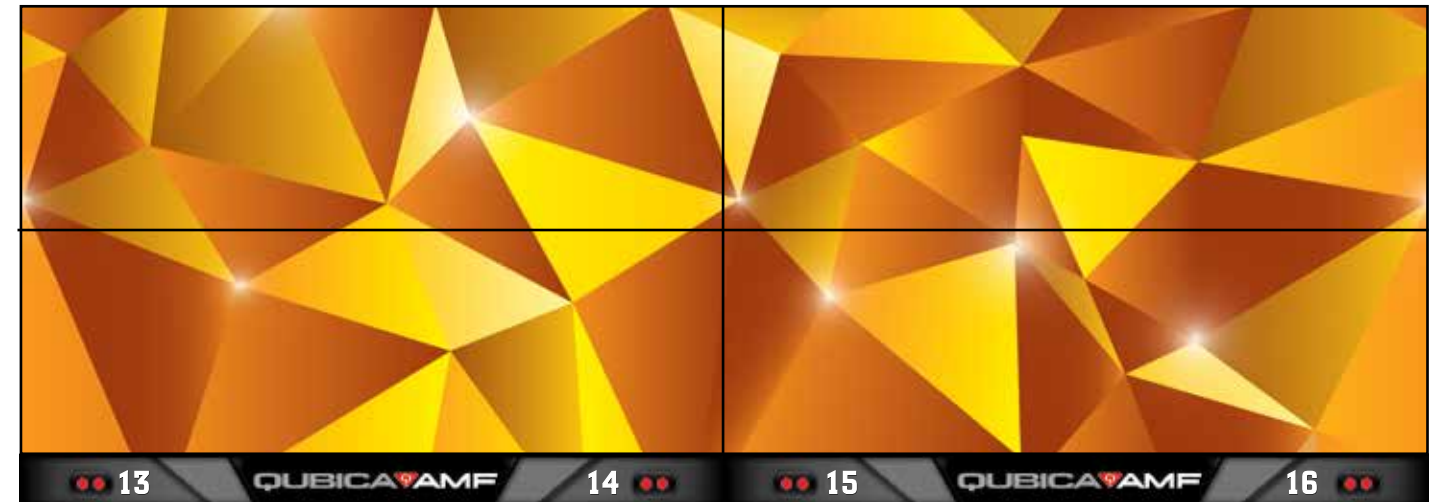

PAPERBOWL BLACK & WHITE LOWER



PAPERBOWL BLACK & WHITE UPPER



PAPERBOWL BLACK & COLORS LOWER



PAPERBOWL BLACK & COLORS UPPER



THEATER LOWER



THEATER UPPER



MANHATTAN LOWER

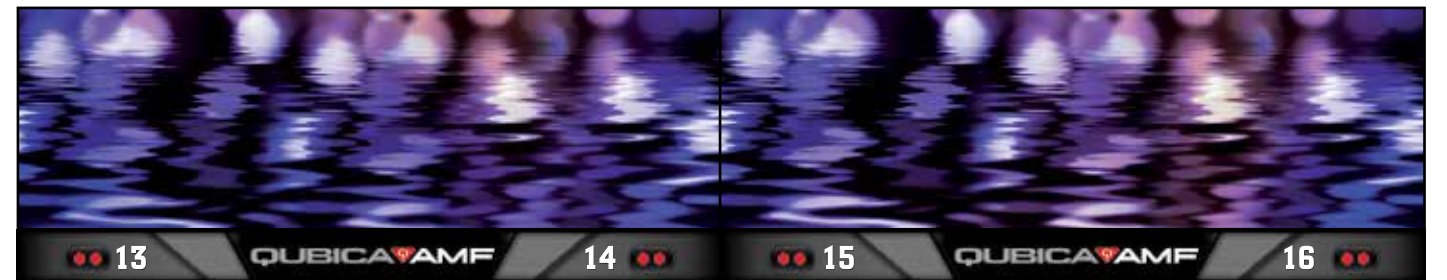

MANHATTAN UPPER



WAVE LOWER

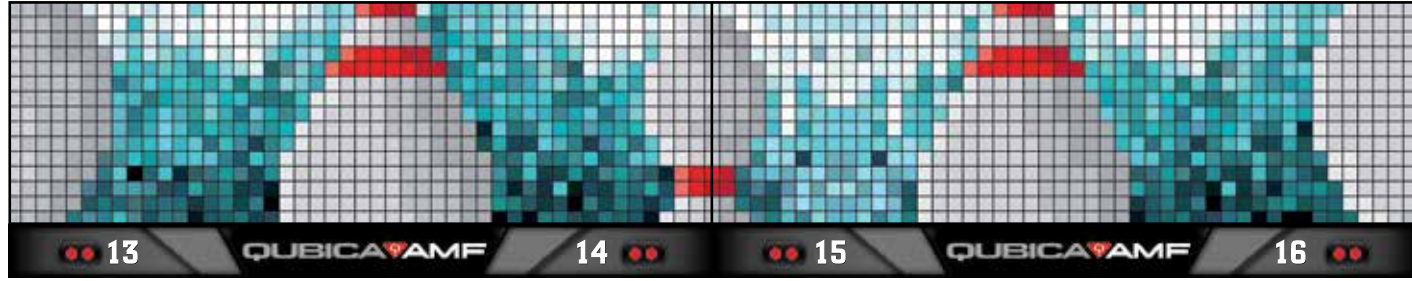

WAVE UPPER

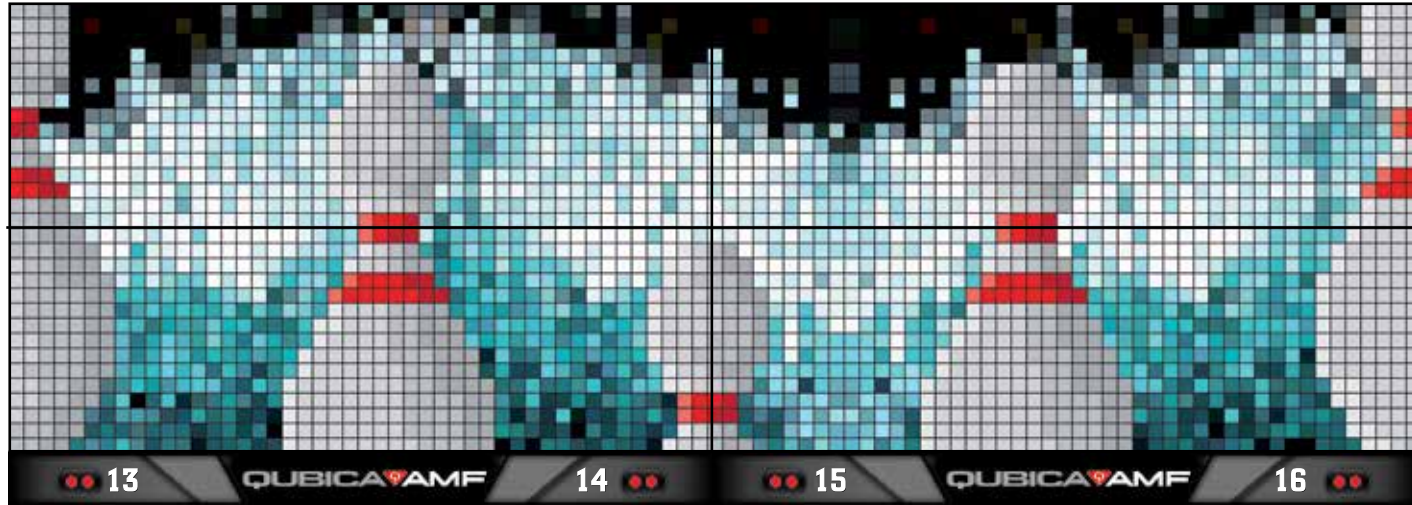

KANDINSKY LOWER

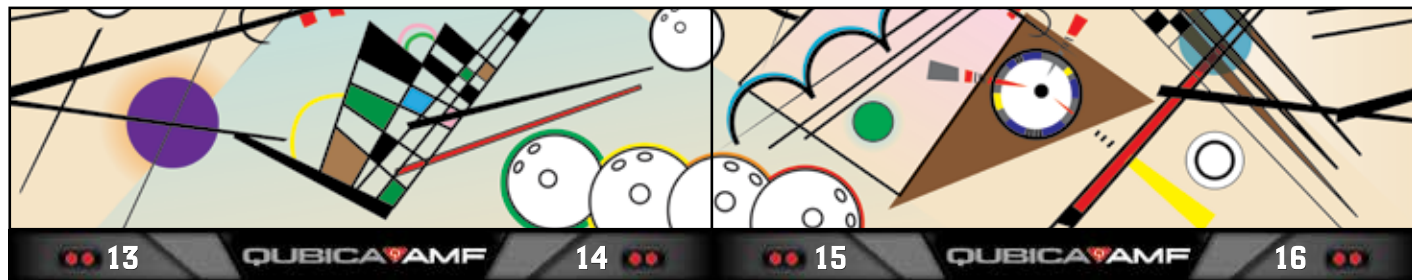

KANDINSKY UPPER

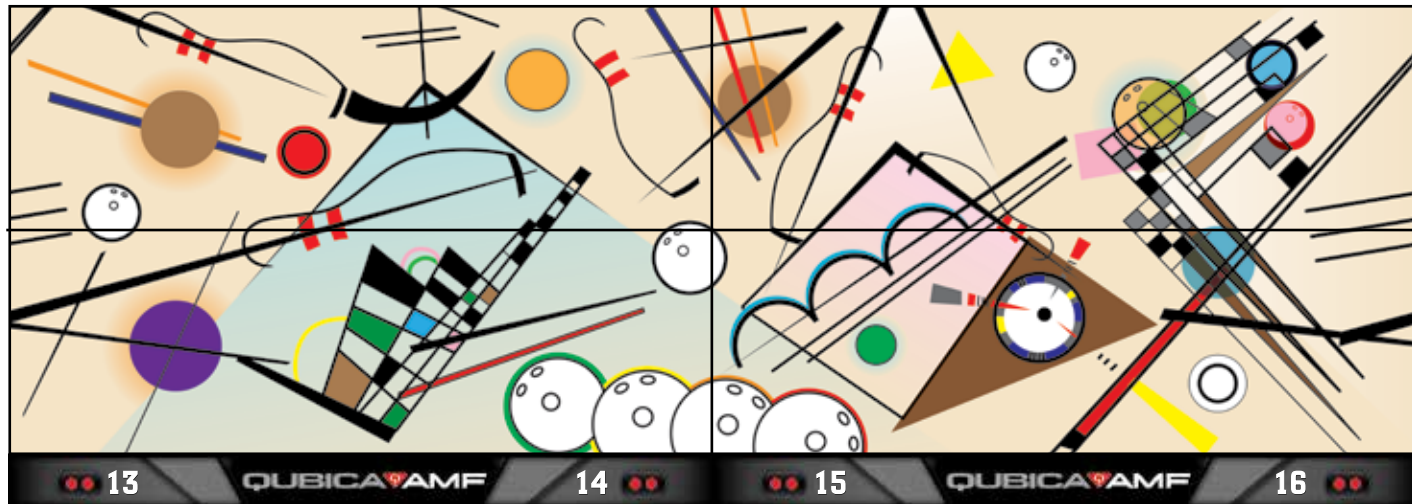

HARING LOWER

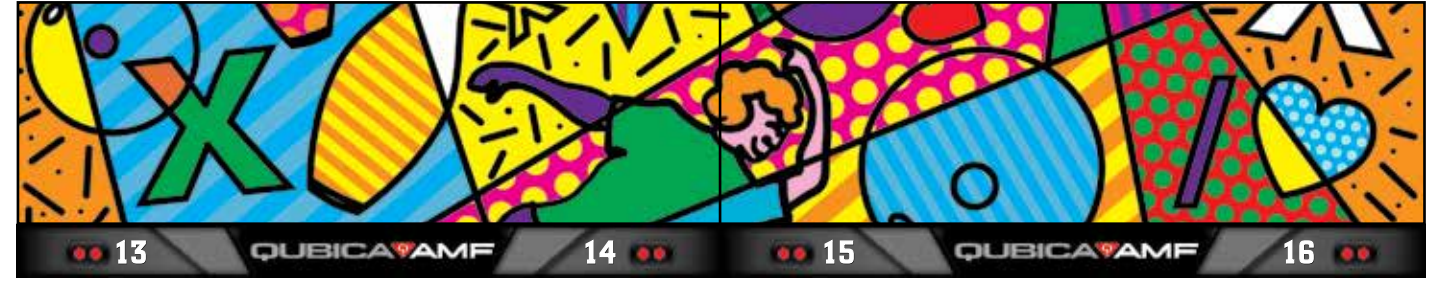

HARING UPPER



MONDRIAN LOWER

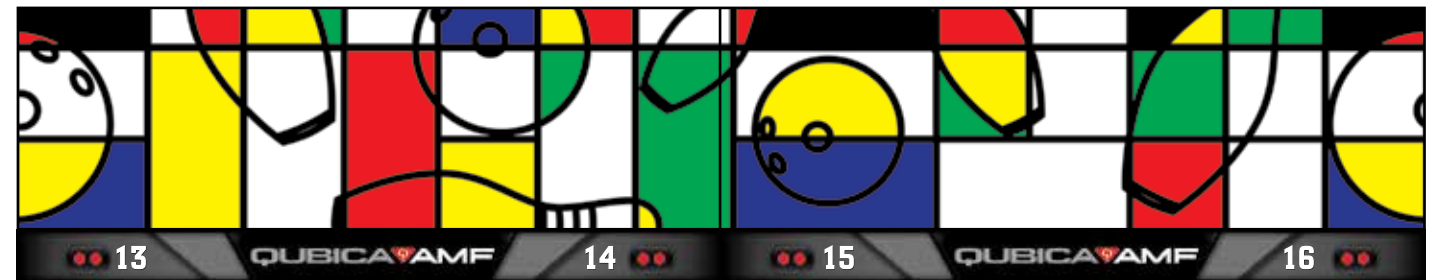

MONDRIAN UPPER

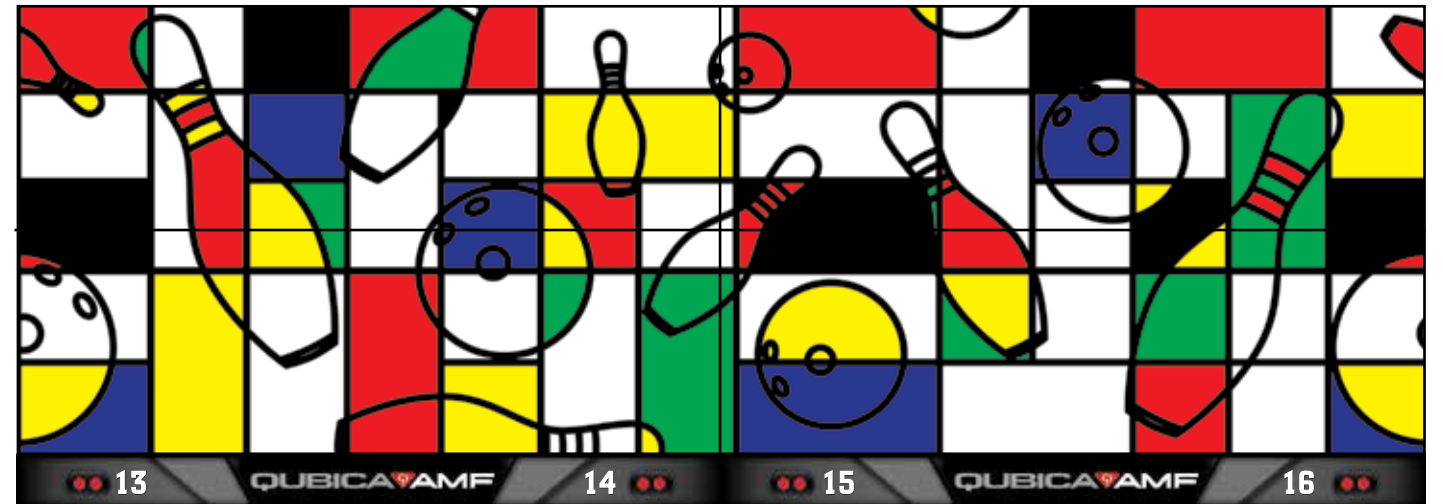

FOREST LOWER



FOREST UPPER

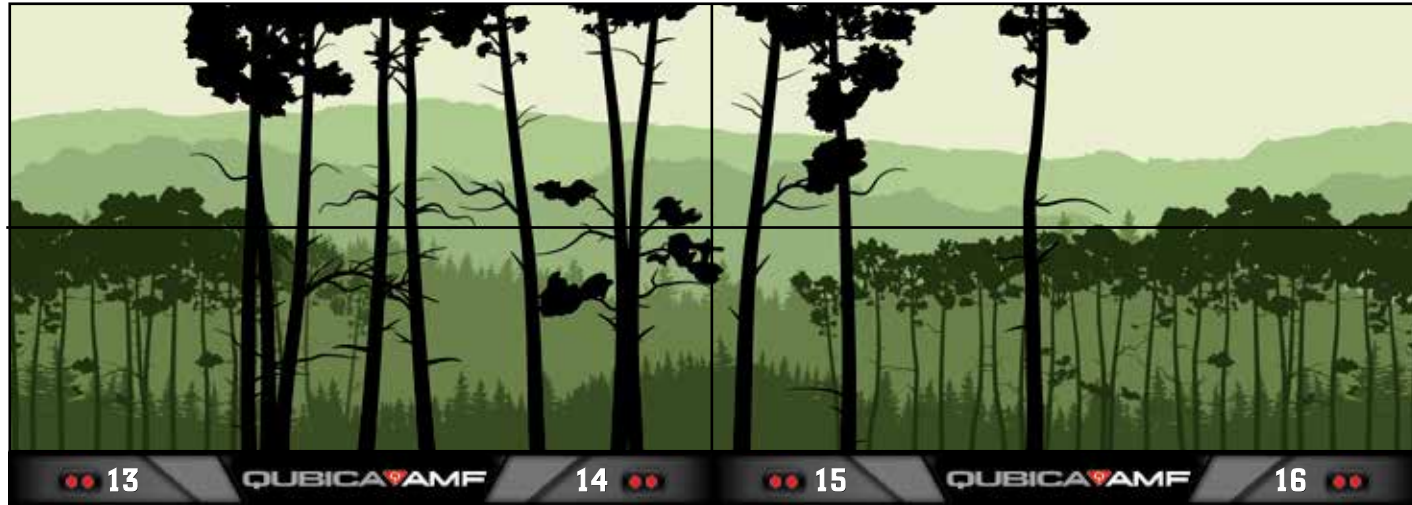

RIVERSIDE LOWER



RIVERSIDE UPPER

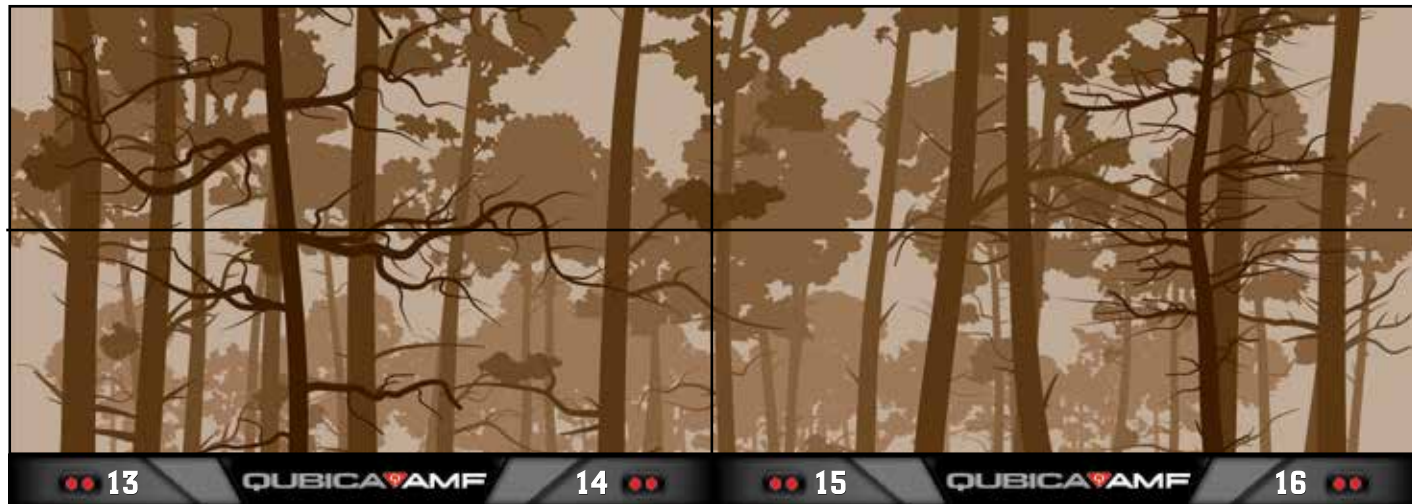

SILKWAY LOWER

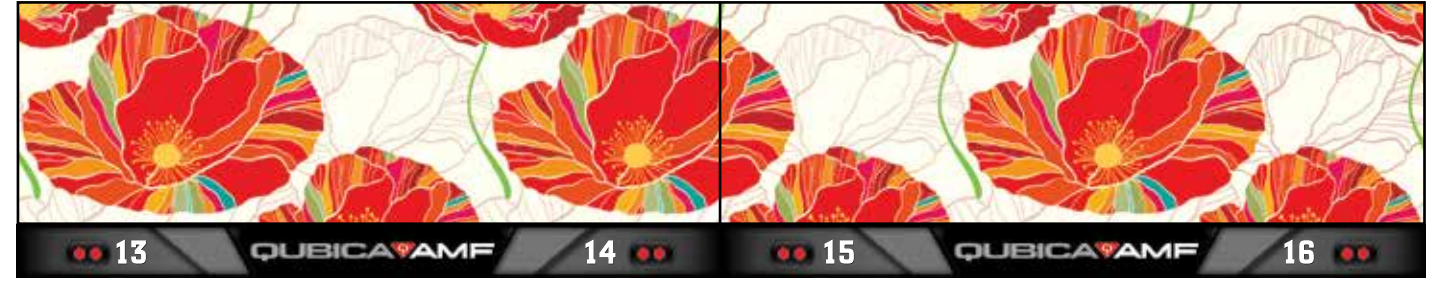

SILKWAY UPPER



PARTYBOWL LOWER



PARTYBOWL UPPER



MEMPHIS LOWER

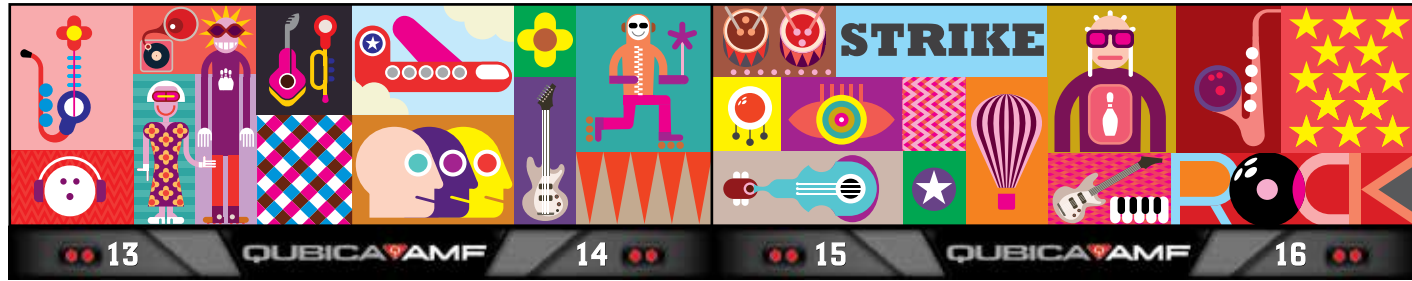

MEMPHIS UPPER



CHICAGO LOWER



CHICAGO UPPER



CRAYON LOWER

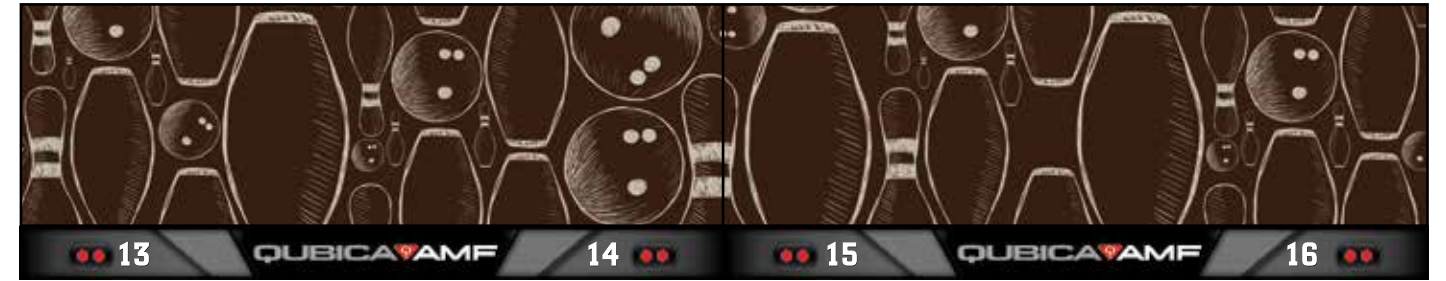

CRAYON UPPER

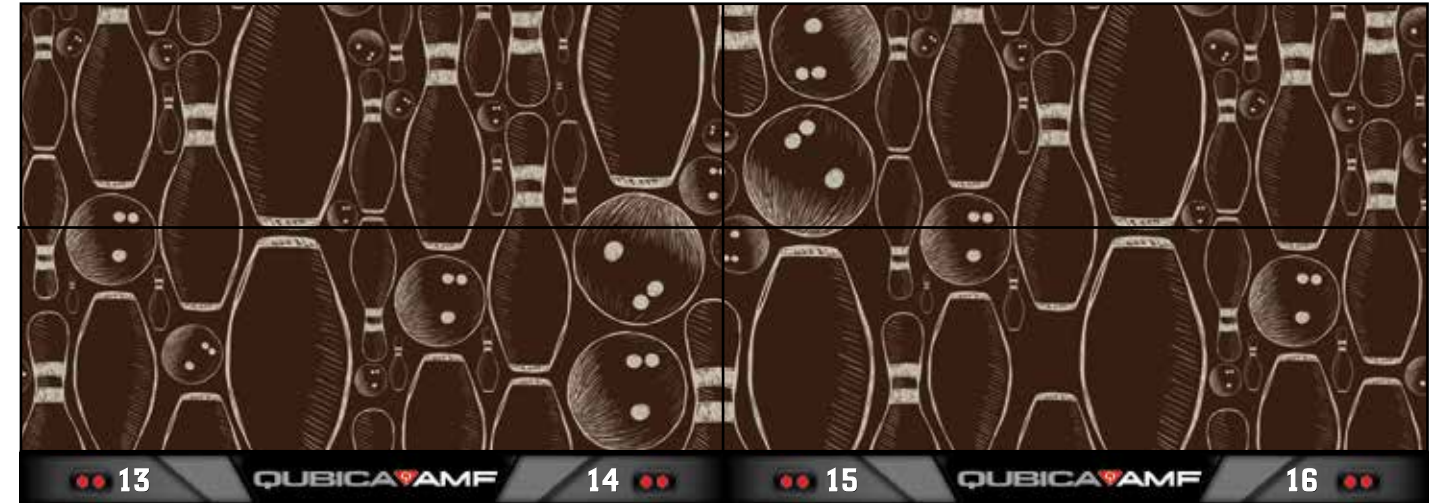

BOWLBOARD LOWER

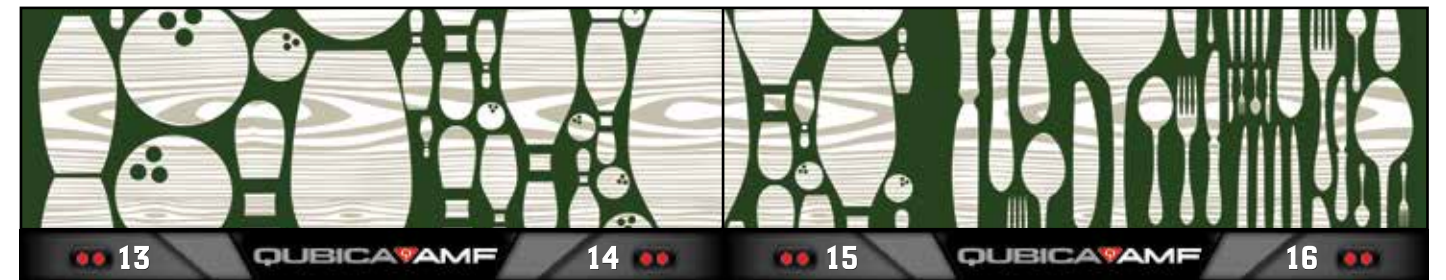

BOWLBOARD UPPER

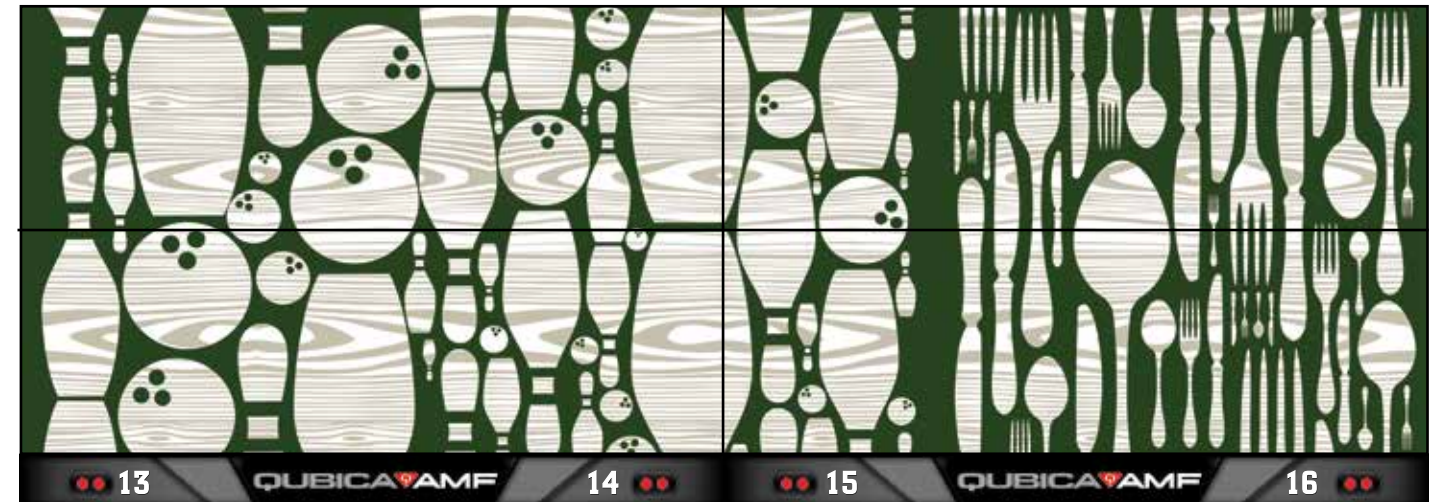

POSTCARD LOWER



POSTCARD UPPER



CLASSIC LOWER

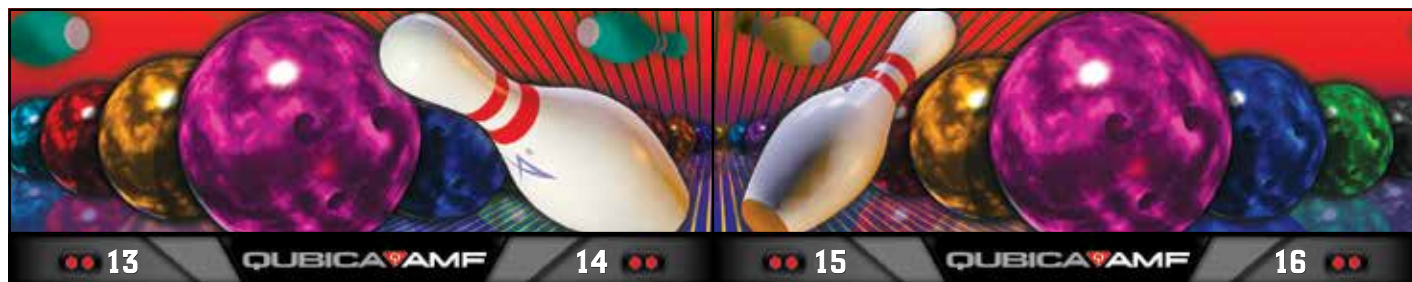

CLASSIC UPPER



SILHOUETTE LOWER



SILHOUETTE UPPER



ELECTRICITY LOWER

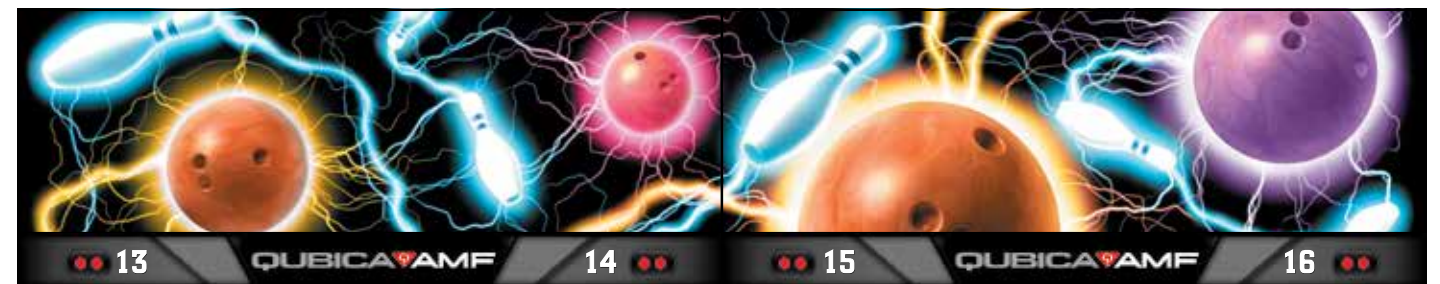

ELECTRICITY UPPER

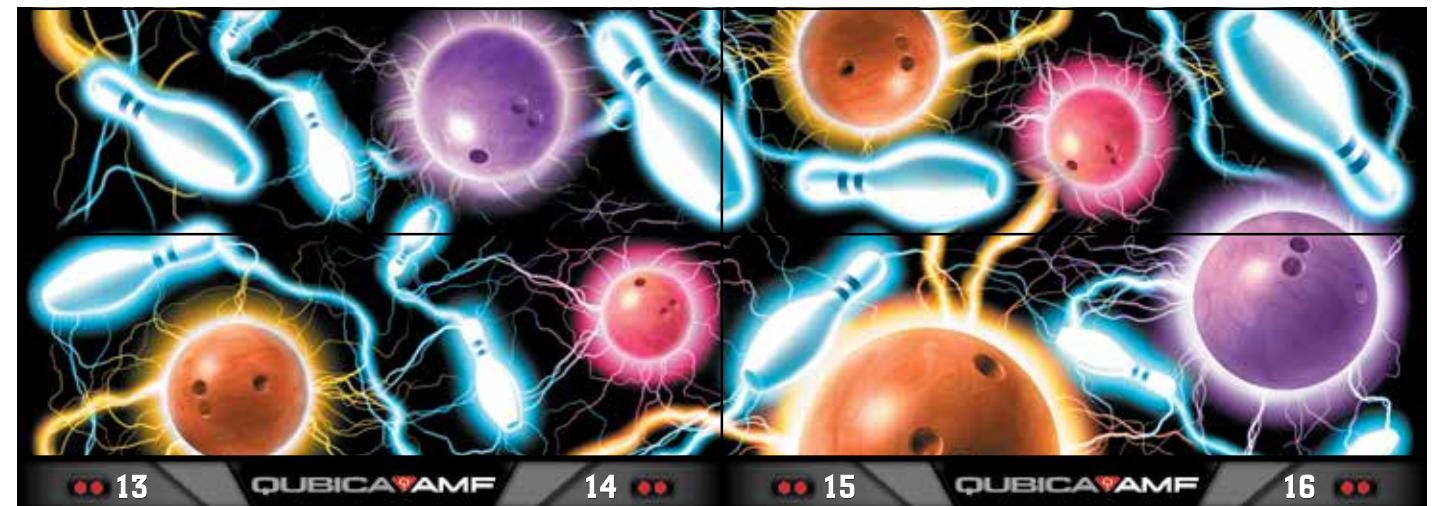





## Atractivo visual colorido Sincronícese con el estilo de su Centro

Con Harmony de QubicaAMF, nunca antes ha sido tan fácil complementar el estilo y el ambiente de todo su Centro con muebles que coordinan, máscaras y retorno de bolas.

Invertir en el concepto de color en un Centro de bowling significa:

- Trabajar para darle al Centro un valor que le «dará vida» a su establecimiento
- Esforzarse para elegir los colores que son adecuados para cada sector
- Para compensar los problemas relacionados con luz artificial con la selección de luces y colores apropiados

### Escoja entre 12 gamas de colores “expertas”

Cualquiera sea el diseño que usted visualiza para los sectores funcionales de su Centro, existe una combinación de colores Harmony para ayudarlo a crear el aspecto adecuado sin tener que comenzar de cero, ya sea si está realizando este proyecto internamente o trabajando con un arquitecto o diseñador de interiores.

### Mezcle y combine

Con QubicaAMF es más fácil crear una apariencia única al mezclar y combinar elementos de cualquier gama de colores estándar Harmony.

### Personalice sus colores

¿Tiene un visión diferente o un estilo específicamente distintivo? No hay problema.

Su representante de QubicaAMF estará encantado de organizar una solución de colores Harmony totalmente personalizada.

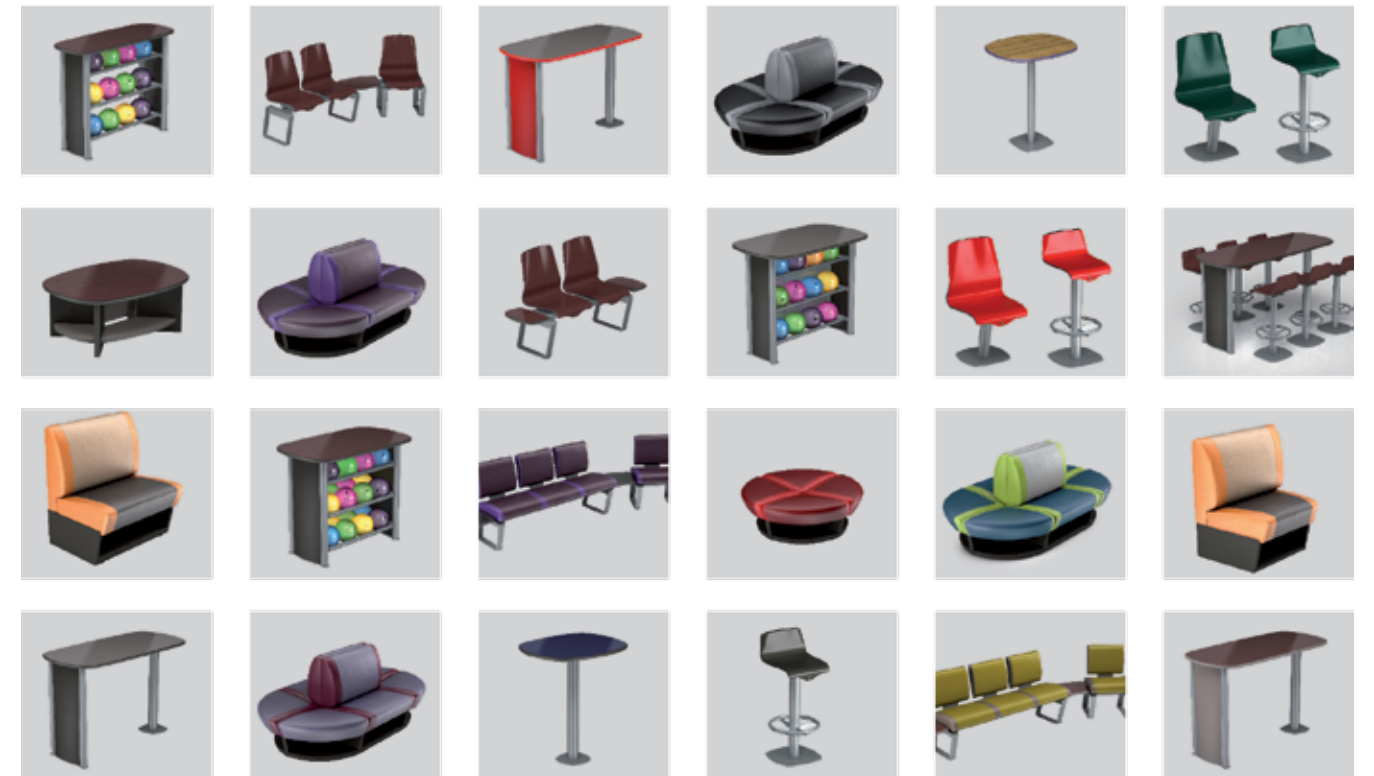



# VIDEO MASQ

## Dele vida a su Centro

Los clientes de hoy en día están inmersos en un mundo de largometrajes, eventos deportivos en vivo y los videojuegos más nuevos. Ahora puede brindar esa misma experiencia emocionante en su Centro con el nuevo sistema de video MASQ de QubicaAMF. Sistemas superiores a los estándares: estas pantallas de alta definición mejoran la claridad e intensidad de la imagen. Una operación flexible le permite implementar solo las pantallas que usted quiera. Además, el sistema está diseñado para integrarse completamente con la unidad MASQ y exceder por completo sus expectativas.

### Diseño simplificado y totalmente integrado

La pantalla proyectora de video MASQ está diseñada de forma personalizada para integrarse con la unidad MASQ, lo que elimina la complejidad y tener que especular con su operación. Las pantallas de video MASQ funcionan a motor y se suben y bajan mediante un interruptor de control ubicado detrás de control.

### Formato de 16:9

Nuestras pantallas de video MASQ son de formato 16:9 de alta definición, ideales para ver videos de alta definición en pantalla ancha sin franjas negras por arriba y por debajo de la imagen.

### Claridad mejorada

Las pantallas video MASQ de QubicaAMF incorporan una cubierta de alta ganancia que funciona con el proyector para brindar una claridad impresionante.

### Suaves transiciones entre pantallas

Solo hay mínima franja negra de 7 cm entre las pantallas adyacentes de video MASQ. Por lo tanto, cada vez que sus clientes miren de pista a pista, todo lo que verán es una exhibición dinámica de videos.

### Pantallas de video MASQ montables en el techo

Para aquellos que desean proporcionar la emoción de los videos y de la comunicación a su Centro sin comprar la unidad MASQ completa con pantalla de video integrada, ofrecemos la pantalla de video MASQ en su versión montable en el techo.

### Proyectores de alta definición de nivel comercial

Ofrecemos varios estilos de proyectores para elegir. Todos nuestro proyectores son de nivel comercial y de alta definición que le otorgarán el tipo de entretenimiento de alta definición y alto impacto que exigen sus clientes.





## Sistemas de iluminación y sonido

### Aumente la experiencia de entretenimiento en su Centro

QubicaAMF establece la norma en cuanto a la iluminación y sistemas de sonido para la industria del bowling al proporcionar diseños innovadores que le ayudan a crear entornos dinámicos en su Centro y brindarle a sus clientes una experiencia de juego única.

#### **Nuevos diseños**

QubicaAMF trabaja con usted para crear un paquete de iluminación y sonido específico para su negocio y el ambiente que quiera crear. Nos mantenemos actualizados con los productos tecnológicos más recientes de iluminación y sonido, para poder ofrecerle lo mejor de lo mejor.

#### **Integración de diseño con sistemas existentes**

Si ya tiene equipos de iluminación y sonido en su Centro que quiere continuar usando e integrarlo con equipos nuevos, podemos ayudarle. Además, generalmente podemos reparar productos anteriores de iluminación y sonido que estén dañados o que no funcionen apropiadamente.

#### **Facilidad de uso**

Los sistemas que diseñamos son programables y fáciles de usar. Los gerentes pueden crear (y proteger con contraseña) distintos «espectáculos» para que aparezcan en momentos diferentes; como «espectáculos» de noche y de fin de semana que se ejecutan cuando el gerente está ausente.





## La nueva Highway66 La última experiencia en minibowling

La nueva Highway 66 de QubicaAMF toma la mejor y más vendida atracción de minibowling del mundo y la mejora. Esto entrega:

- Los temas atractivos de minibowling más recientes para que el atractivo visual sorprenda a sus clientes y al mismo tiempo se adecue al estilo de su Centro
- Lo último en experiencia de pista para cada cliente
- Lo último en calidad junto con operación y mantenimiento sin problemas para ayudarlo a controlar sus gastos

Ahora, prestemos atención a cada uno de estos beneficios: El minibowling ofrece toda la emoción del bowling tradicional en una versión reducida que **encaja en su espacio existente y su modelo de negocios** y funciona como un modelo para todos los tipos de clientes.

- Es divertido
- Es social
- Es cómodo y para todas las edades
- Es excelente para grupos y para armar equipos
- Es fácil de mantener

No todas las atracciones en el ámbito del entretenimiento actual son iguales. Algunos causan un menor impacto en sus invitados. Algunos son mejores en términos de ser divertidos para todas las edades, para la sociabilidad o facilidad de uso. Sólo la nueva Highway 66 proporciona todos estos elementos simultáneamente.



## La nueva Highway66 brinda: Los temas atractivos de minibowling más recientes

Los clientes de hoy en día esperan vivir una experiencia visual asombrosa. Así que prepárese para dejarlos boquiabiertos. La nueva Highway 66 te permite elegir desde una variedad de máscaras exclusivas y temas gráficos para pista. En primer lugar, se asegura de adecuarse a la apariencia y estilo de su Centro y al mismo tiempo brindar un atractivo visual que hace que sus clientes regresen continuamente por más.

Los clientes de todas las edades se enamorarán de esta atracción de minibowling totalmente única. No necesita comprar ningún equipamiento especial ni personal especializado. También requiere de un mantenimiento sin problemas. La Highway 66 lo tendrá acelerando hacia ingresos y una rentabilidad incomparable.

La nueva Highway 66 se trata de divertirse. Es un imán para atraer clientes y también una máquina de ganar dinero. Pero también es una inversión seria. Gracias a sus 30 años de experiencia en la industria del entretenimiento del bowling y minibowling, con QubicaAMF puede quedarse tranquilo al saber que obtendrá una excelente rentabilidad en su inversión además de un costo de adquisición total bajo.

### No espere otra cosa que lo mejor de QubicaAMF

La nueva Highway 66 fue fabricada y puesta a prueba para soportar el juego rudo de los jugadores y está hecho utilizando la misma construcción robusta y calidad de nuestras soluciones tradicionales de bowling., Las piezas duran más. El mantenimiento es más fácil. Y tendrá más dinero para invertir en otras partes de su negocio.

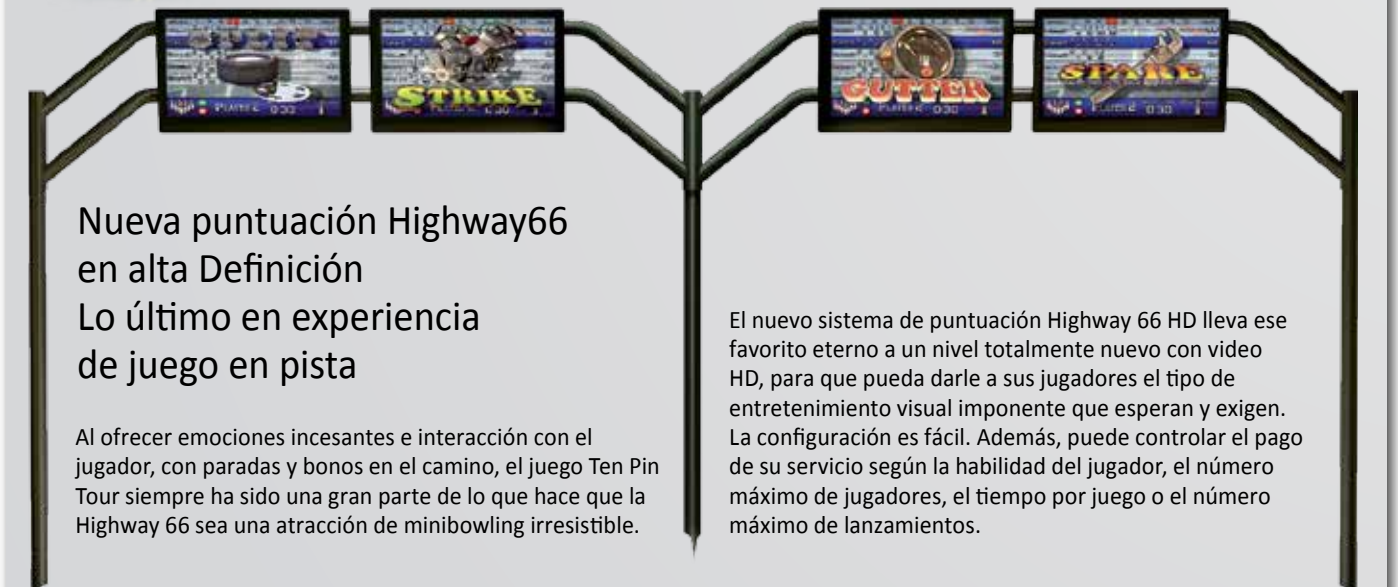

## Nueva puntuación Highway66 en alta Definición Lo último en experiencia de juego en pista

Al ofrecer emociones incesantes e interacción con el jugador, con paradas y bonos en el camino, el juego Ten Pin Tour siempre ha sido una gran parte de lo que hace que la Highway 66 sea una atracción de minibowling irresistible.

El nuevo sistema de puntuación Highway 66 HD lleva ese favorito eterno a un nivel totalmente nuevo con video HD, para que pueda darle a sus jugadores el tipo de entretenimiento visual imponente que esperan y exigen. La configuración es fácil. Además, puede controlar el pago de su servicio según la habilidad del jugador, el número máximo de jugadores, el tiempo por juego o el número máximo de lanzamientos.

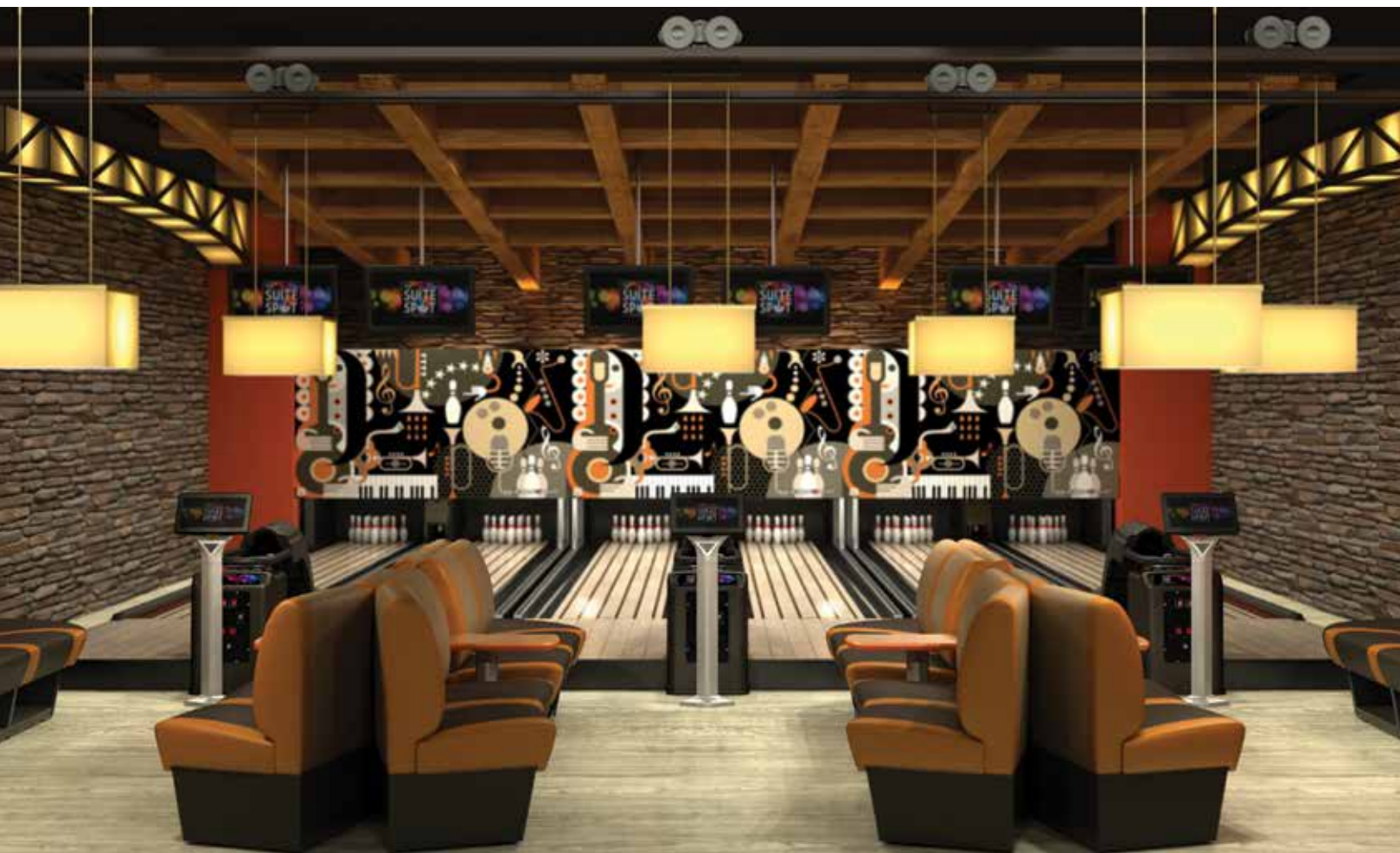

## Presentamos The Suite Spot La última atracción para maximizar las actividades grupales y fiestas

El Suite Spot combina todo lo que es atractivo, divertido, social y cómodo del bowling tradicional en una atracción única, lo que le ayuda a desarrollar su negocio, generar más ingresos y llevar sus actividades grupales y de fiesta a nuevos niveles de rentabilidad.

A diferencia de cualquier otra atracción, está diseñado exclusivamente para combinar lo siguiente:

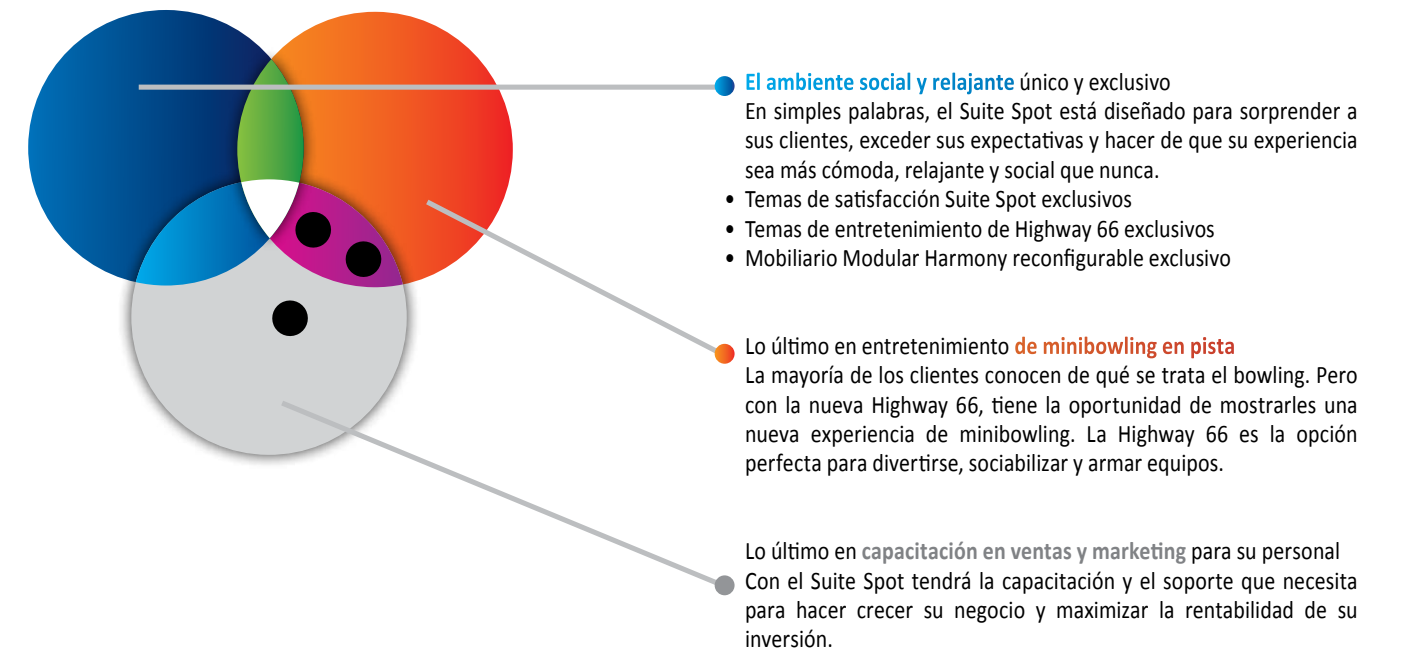

Es ideal para atraer actividades grupales y fiestas, lo que lo hace un agregado perfecto para su establecimiento.  
[www.amusement.qbicaamf.com](http://www.amusement.qbicaamf.com)



# Smart Ball™

## Sistema de bola SmartBall con agarre cómodo Fit Grip™ El sistema de bola de casa más cómodo del mundo

La tercera razón más grande por la que los jugadores casuales dejan de jugar es por uñas rotas, ampollas y fatiga. Esto podría arruinar la diversión de cualquier jugador o hacerle perder uno o dos juegos y, posiblemente, dificultar la continuación de su negocio.

Diseñado para agilizar la selección de bolas, aumentar la facturación y los ingresos, el Sistema Smart Ball incluye bolas de colores coordinados con los pesos de cada una grabados en ambos lados, una tabla de escritorio con medidas y la plataforma exclusiva para bolas.

El bisel exclusivo (patente pendiente de QubicaAMF) es un 50% más grande que el de sus competidores. Esto agiliza la selección, aumenta el confort y reduce el cansancio en la mano del jugador, lo que hace que su experiencia de juego y precisión sea mejor que nunca. ¡Quizás se queden a jugar una o dos veces más!

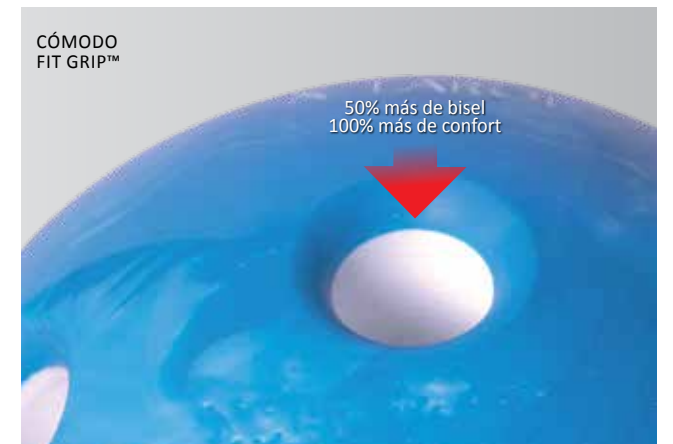
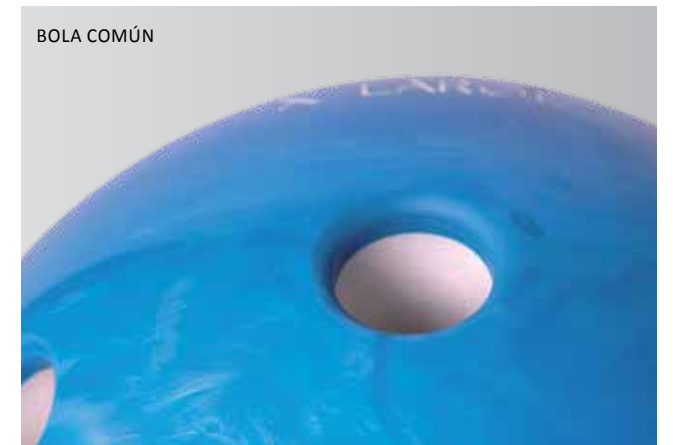

1. Acomódese...
2. Escoja su bola...
3. ...¡y ya está en la pista!



## Calzado de renta

Ponga a sus jugadores en nuestro cómodo calzado de alquiler y véalos jugar por más tiempo

Sus jugadores estarán agradecidos con nuestro calzado de alquiler por su confort, calidad y estilo. A usted le gustará su valor y versatilidad. Todo nuestro calzado de alquiler cuenta con ribete genuino Goodyear 360 resistente, cordones de alta calidad brillantes y ojal brillante, junto con un collar acolchado.

Para obtener un mejor control de inventario y más flexibilidad, todo nuestro calzado lleva una marca notoria en el talón que identifican las tallas de hombre y de mujer para un mejor reemplazo por parte del personal.



### PREMIUM

Disponibles en tallas para hombre de 5 a 18 y para mujeres de 5 a 12. Un año de garantía.



### VELCRO®

Disponibles en tallas de adulto unisex del 5 al 14; para adolescentes del 1 al 4.5 y para niños del 6 al 13

## Características de fabricación de calzado de alquiler:

### SUPERIOR:

- Zapato premium - Cuero plena flor
- Zapatos con velcro - Cuero resistente

### FORRO:

- PVC para prevenir rajaduras y aumentar la resistencia a los aerosoles para zapatos

### CORDONES BRILLANTES:

- Cordones de calidad de botas de trabajo

### OJALES BRILLANTES:

- Acero bajo en carbón: mayor fuerza para prevenir desprendimientos

### TACÓN:

- Goma de alta calidad asegura menos marcas
- Deslizamiento consistente

### RIBETE GOODYEAR:

- Ribete Goodyear genuino
- Estándar en la industria del calzado
- Cosido y pegado 360°

### DISPOSITIVO ANTIRROBO:

- Estándar en todos los zapatos Premium - Funciona con sensor Sensomatic® al cruzar la puerta





## Bolos / Pinos

QubicaAMF es reconocido como el fabricante líder en el mundo de bolos de alta puntuación, increíble duración y extremadamente atractivos.

Cuando los bolos chocan y caen, suenan las cajas registradoras y crecen los Centros de bowling.

Nuestro AMFlite II continúa rompiendo récords en torneos. Nuestro AMFlite Pinnacle es lo mejor de la industria.

Nuestros bolos a color y los de fiestas de cumpleaños se ponen más vibrantes y creativos cada año. Y nuestros bolos trofeo son el tesoro de todos.

## Bolos AMFlite II

El estándar de excelencia con el que se comparan todos los otros bolos

Secados a horno un 100%, estos son los bolos de mayor duración en el mercado que rompen un récord tras otro en los torneos.

Estrictamente de calidad premium, cuentan con nuestra fabricación exclusiva moldeada a compresión, lo que resulta en un centro de madera que prologa la vida útil del bolo y mejora la puntuación.

Ofrecen una base firme patentada que se mantiene en su lugar durante toda la vida útil del bolo para reducir su deslizamiento. Y se terminan con una última mano de pintura personalizada para mayor duración, un aspecto mejorado y mejor rendimiento en todas las máquinas.



## Bolos de color

Los bolos de color ofrecen una de las más fáciles y efectivas oportunidades de marketing disponibles para su Centro. Y QubicaAMF brinda la selección de bolos más sorprendente de variedad de colores en el mercado. Es perfecta para que brillen en la oscuridad en los ambientes de bowling más eXtremos. A los jugadores les gusta la emoción y la diversidad. Y los operadores como usted aprecian la duración tradicional que suelen esperar.



## Bolos con logo personalizado

¿Está buscando destacar a su Centro del resto? ¿Tiene invitados especiales o quiere conmemorar un evento especial? Considere solicitar bolos con logos personalizados de QubicaAMF. Imprimiremos bolos de cumpleaños o de premio sin cargo extra con una solicitud mínima de 10 juegos. Es una gran idea y, además, ¡un gran valor!



## Bolos Bowlopolis®\*

QubicaAMF es su única fuente de bolos con logo impreso diseñados para mejorar su programa Bowlopolis® y complementar nuestro Sistema de Entretenimiento para el Jugador, BES X. Confíe en nosotros. A los niños les encantan. ¡Y a usted también le encantarán cuando reserve todos esos juegos!



\* Debe ser un cliente BPAA registrado en Bowlopolis® para poder comprar. Bowlopolis® es una marca registrada de la Asociación de Propietarios de Bowling de EE.UU. (Bowling Proprietors' Association of America) y del United States Bowling Congress, Inc. Bowlopolis solo está disponible en EE.UU.

## Bolos de cumpleaños

El bowling de cumpleaños es una de las promociones de más rápido crecimiento en la industria. Entonces, ¿qué mejor idea que presentar un recuerdo para el invitado de honor y así obtener un gran caudal de ingresos para su negocio? Escoja desde bolos de nivel inicial, de multicolor y con logo, o bolos temáticos de cumpleaños de QubicaAMF vinculados al entorno del sistema BES X: Océano, Prehistórica o Cuentos de Hadas. Los bolos de cumpleaños están hechos de un centro renovado y revestido en Surlyn. ¡Incluso podemos personalizar el lado anterior con el logo de su Centro para recordarle a sus jugadores a dónde deben regresar!



## Bolos Pinnacle

Como indica su nombre, Pinnacle es nuestra línea de bolos de mejor calidad, hechos con arce blanco de grano simple e inspirados por un legado de 30 años de éxito con nuestra serie de récord de ventas AMFlite II series.

Cuentan con un 50% más de Surlyn en el área de impacto de la bola para reducir la compresión del centro y prolongar la vida útil del bolo y con una base firme creada con una fórmula específica para reducir su deslizamiento. Vienen con una garantía de dos años o de 10.000 juegos, lo que le asegura una sólida inversión a largo plazo.



PINNACLE (PINÁCULO, n.):  
el nivel o grado más alto que se puede alcanzar: «La cima de la perfección».

## Bolos trofeo

Disponibles en estilos sencillos o de color. Los bolos trofeo cuentan con un factor de sorpresa mucho más grandes que los premios más tradicionales; son una excelente oportunidad de promocionar y, cuando son personalizados con el nombre de su Centro, el nombre de un patrocinador o el logo de su empresa, generan conversaciones fascinantes.

Asegúrese de dar el premio que mantiene a todos hablando de su establecimiento, mucho después de haberse retirado.





**WORLDWIDE HEADQUARTERS**

8100 AMF Drive - Mechanicsville, VA 23111 - USA - Tel. +1 (804) 569-1000 - Fax: +1 (804) 559-8650 - Toll free 1-866-460-QAMF (7263)

**EUROPEAN HEADQUARTERS**

Via della Croce Coperta, 15 - 40128 Bologna - Italy - Tel.+39 (051) 4192-611 - Fax +39 (051) 4192-602

[www.qubicaamf.com](http://www.qubicaamf.com) - [info@qubicaamf.com](mailto:info@qubicaamf.com)